

Edition 400

11518030000 Handtuchhalter

**PRODUKT**



**ZEICHNUNG**

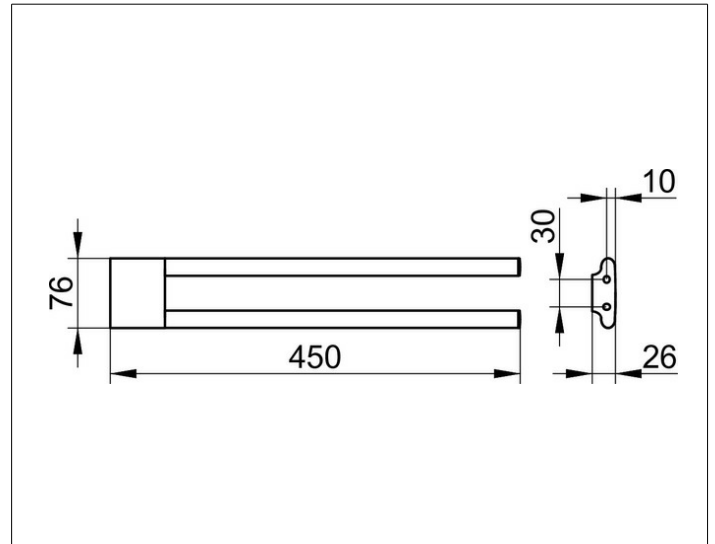

**PRODUKTBESCHREIBUNG**

2-tlg., feststehend

**OBERFLÄCHE**

Bronze gebürstet

**ABMESSUNG**

450 mm

**AUSSCHREIBUNGSTEXT**

KEUCO Edition 400 Handtuchhalter, 11518030000  
Handtuchhalter mit hochwertiger PVD-Beschichtung,  
Bronze gebürstet, 2-tlg.,  
in skulpturaler Formensprache,  
mit leicht gerundeten Kanten,  
zwei nebeneinander angeordnete,  
feststehende Haltearme aus ovalem Rohr,  
antistatisch, leicht zu reinigen,  
Ausladung 450 mm, Breite 76 mm, Höhe 26 mm,  
der Handtuchhalter wird verdeckt angebracht,  
Lieferung inkl. korrosionsfreiem Befestigungsmaterial