

# AXOR

DE / Gebrauchsanleitung / Montageanleitung	02
FR / Mode d'emploi / Instructions de montage	02
EN / Instructions for use / Assembly instructions	03
IT / Istruzioni per l'uso / Istruzioni per Installazione	03
ES / Modo de empleo / Instrucciones de montaje	04
NL / Gebruiksaanwijzing / Handleiding	04
DK / Brugsanvisning / Monteringsvejledning	05
PT / Instruções para uso / Manual de Instalação	05
PL / Instrukcja obsługi / Instrukcja montażu	06
CS / Návod k použití / Montážní návod	06
SK / Návod na použitie / Montážny návod	07
ZH / 用户手册 / 组装说明	07
RU / Руководство пользователя / Инструкция по монтажу	08
FI / Käyttöohje / Asennusohje	08
SV / Bruksanvisning / Monteringsanvisning	09
LT / Vartotojo instrukcija / Montavimo instrukcija	09
HR / Upute za uporabu / Uputstva za instalaciju	10
RO / Manual de utilizare / Instrucțiuni de montare	10
EL / Οδηγίες χρήσης / Οδηγία συναρμολόγησης	11
SL / Navodilo za uporabo / Navodila za montažo	11
ET / Kasutusjuhend / Paigaldusjuhend	12
LV / Lietošanas pamācība / Montāžas instrukcija	12
SR / Uputstvo za upotrebu / Uputstvo za montažu	13
NO / Bruksanvisning / Montasjeveiledning	13
BG / Инструкция за употреба / Ръководство за монтаж	14
JP / 取扱説明書 / 施工説明書	14
UA / Інструкції з використання / Інструкція по збірці	15
AR / دليل الاستخدام / تعليمات التجميع	15
TR / Kullanım kılavuzu / Montaj kılavuzu	16
HU / Használati útmutató / Szerelési útmutató	17
HE / הוראות שימוש / הוראות הרכבה	17

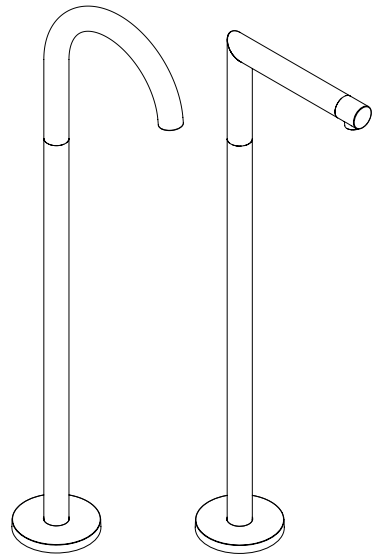

AXOR Uno  
38412XXX

AXOR Uno  
45412XXX

INSTALLATION

## △ SICHERHEITSHINWEISE

- △ Bei der Montage müssen zur Vermeidung von Quetsch- und Schnittverletzungen Handschuhe getragen werden.
- △ Das Produkt darf nur zu Bade-, Hygiene- und Körperreinigungszwecken eingesetzt werden.
- △ Große Druckunterschiede zwischen den Kalt- und Warmwasseranschlüssen müssen ausgeglichen werden.

## MONTAGEHINWEISE

- / Vor der Montage muss das Produkt auf Transportschäden untersucht werden. Nach dem Einbau werden keine Transport- oder Oberflächenschäden anerkannt.
- / Die Leitungen und die Armatur müssen nach den gültigen Normen montiert, gespült und geprüft werden.
- / Die in den Ländern jeweils gültigen Installationsrichtlinien sind einzuhalten.

## SYMBOLERKLÄRUNG



Kein essigsäurehaltiges Silikon verwenden!



MONTAGEBEISPIELE  
(siehe Seite 18)



MASSE (siehe Seite 22)



DURCHFLUSSDIAGRAMM  
(siehe Seite 22)



SERVICETEILE (siehe Seite 21)

SONDERZUBEHÖR  
(nicht im Lieferumfang enthalten)



Verlängerung 60 mm #97686000  
(siehe Seite 21)



REINIGUNG (siehe Seite 23)



PRÜFZEICHEN (siehe Seite 24)

## △ CONSIGNES DE SÉCURITÉ

- △ Lors du montage, porter des gants de protection pour éviter toute blessure par écrasement ou coupure.
- △ Le produit ne doit servir qu'à se laver et à assurer l'hygiène corporelle.
- △ Il est conseillé d'équilibrer les pressions de l'eau chaude et froide.

## INSTRUCTIONS POUR LE MONTAGE

- / Avant son montage, s'assurer que le produit n'a subi aucun dommage pendant le transport. Après le montage, tout dommage de transport ou de surface ne pourra pas être reconnu.
- / Les conduites et la robinetterie doivent être montés, rincés et contrôlés selon les normes en vigueur.
- / Les directives d'installation en vigueur dans le pays concerné doivent être respectées.

## DESCRIPTION DU SYMBOLE



Ne pas utiliser de silicone contenant de l'acide acétique!



EXEMPLES DE MONTAGE  
(voir pages 18)



DIMENSIONS (voir pages 22)



DIAGRAMME DU DÉBIT  
(voir pages 22)



PIÈCES DÉTACHÉES (voir pages 21)

ACCESSOIRES EN OPTION  
(ne fait pas partie de la fourniture)



jeu de rallonge 60 mm #97686000  
(voir pages 21)



NETTOYAGE (voir pages 23)



CLASSIFICATION ACOUSTIQUE  
ET DÉBIT (voir pages 24)









### △ SAFETY NOTES

- △ Gloves should be worn during installation to prevent crushing and cutting injuries.
- △ The product may only be used for bathing, hygienic and body cleaning purposes.
- △ The hot and cold supplies must be of equal pressures.

### INSTALLATION INSTRUCTIONS

- / Prior to installation, inspect the product for transport damages. After it has been installed, no transport or surface damage will be honoured.
- / The pipes and the fixture must be installed, flushed and tested as per the applicable standards.
- / The plumbing codes applicable in the respective countries must be observed.

### SYMBOL DESCRIPTION

-  Do not use silicone containing acetic acid!
-  **INSTALLATION EXAMPLE** (see page 18)
-  **DIMENSIONS** (see page 22)
-  **FLOW DIAGRAM** (see page 22)
-  **SPARE PARTS** (see page 21)
- SPECIAL ACCESSORIES** (order as an extra)
  -  extension 60 mm #97686000 (see page 21)
  -  **CLEANING** (see page 23)
  -  **TEST CERTIFICATE** (see page 24)

### △ INDICAZIONI SULLA SICUREZZA

- △ Durante il montaggio, per evitare ferite da schiacciamento e da taglio bisogna indossare guanti protettivi.
- △ Il prodotto deve essere utilizzato esclusivamente per fare il bagno e per l'igiene del corpo.
- △ Attenzione! Compensare le differenze di pressione tra i collegamenti dell'acqua fredda e dell'acqua calda.

### ISTRUZIONI PER IL MONTAGGIO

- / Prima del montaggio è necessario controllare che non ci siano stati danni durante il trasporto. Una volta eseguito il montaggio, non verranno riconosciuti eventuali danni di trasporto o delle superfici.
- / Montare, lavare e controllare tubature e rubinetteria rispettando le norme correnti.
- / Vanno rispettate le direttive di installazione nazionali vigenti nel rispettivo paese.

### DESCRIZIONE SIMBOLO

-  Non utilizzare silicone contenente acido acetico!
-  **ESEMPIO DI INSTALLAZIONE** (vedi pagg. 18)
-  **INGOMBRI** (vedi pagg. 22)
-  **DIAGRAMMA FLUSSO** (vedi pagg. 22)
-  **PARTI DI RICAMBIO** (vedi pagg. 21)
- ACCESSORI SPECIALI** (non contenuto nel volume di fornitura)
  -  prolunga 60 mm #97686000 (vedi pagg. 21)
  -  **PULITURA** (vedi pagg. 23)
  -  **SEGNO DI VERIFICA** (vedi pagg. 24)

**△ INDICACIONES DE SEGURIDAD**

- △ Durante el montaje deben utilizarse guantes para evitar heridas por aplastamiento o corte.
- △ El producto solo debe ser utilizado para fines de baño, higiene y limpieza corporal.
- △ Grandes diferencias de presión en servicio entre agua fría y agua caliente deben equilibrarse.

**INDICACIONES PARA EL MONTAJE**

- / Antes del montaje se debe examinarse el producto contra daños de transporte. Después de la instalación no se reconoce ningún daño de transporte o de superficie.
- / Los conductos y la grifería deben montarse, lavarse y comprobarse según las normas vigentes.
- / Es obligatorio el cumplimiento de las directrices de instalación vigentes en el país respectivo.

**DESCRIPCIÓN DE SÍMBOLOS**

 No utilizar silicona que contiene ácido acético!

 EJEMPLOS DE MONTAJE  
(ver página 18)

 DIMENSIONES (ver página 22)

 DIAGRAMA DE CIRCULACIÓN  
(ver página 22)

 REPUESTOS (ver página 21)

OPCIONAL (no incluido en el suministro)

 Prolongación 60 mm #97686000  
(ver página 21)

 LIMPIAR (ver página 23)

 MARCA DE VERIFICACIÓN  
(ver página 24)

**△ VEILIGHEIDSIINSTRUCTIES**

- △ Bij de montage moeten ter voorkoming van knel- en snijwonden handschoenen worden gedragen.
- △ Het product mag alleen voor het wassen, hygiënische doeleinden en voor de lichaamreiniging worden gebruikt.
- △ Grote drukverschillen tussen de koud- en warmwater-toevoer dienen vermeden te worden.

**MONTAGE-INSTRUCTIES**

- / Vóór de montage moet het product gecontroleerd worden op transportschade. Na de inbouw wordt geen transport- of oppervlakteschade meer aanvaard.
- / De leidingen en armaturen moeten gemonteerd, gespoeld en gecontroleerd worden volgens de geldige normen.
- / De in de overeenkomstige landen geldende installatie-richtlijnen moeten nageleefd worden.

**SYMBOOLBESCHRIJVING**

 Gebruik geen zuurhoudende siliconel!

 MONTAGEVOORBEELDEN  
(zie blz. 18)

 MATEN (zie blz. 22)

 DOORSTROOMDIAGRAM  
(zie blz. 22)

 SERVICE ONDERDELEN  
(zie blz. 21)

TOEBEHOREN  
(behoort niet tot het leveringspakket)

 Verlengstuk 60 mm #97686000 (zie blz. 21)

 REINIGEN (zie blz. 23)

 KEURMERK (zie blz. 24)



## △ SIKKERHEDSANVISNINGER

- △ Ved monteringen skal der bruges handsker for at undgå kvæstelser og snitsår.
- △ Produktet må kun bruges til bade-, hygiejne og kropsurengøringsformål.
- △ Større trykforskelle mellem koldt og varmt vand bør udjævnes.

## MONTERINGSANVISNINGER

- / Før monteringen skal produktet kontrolleres for transportskader. Efter monteringen godkendes transportskader eller skader på overfladen ikke længere.
- / Ledningerne og armaturerne skal monteres, skylles og kontrolleres iht. de gældende standarder.
- / Installationsbestemmelserne, der gælder i det enkelte land, skal overholdes.

## SYMBOLBESKRIVELSE

 Der må ikke benyttes eddikesyreholdig silikone!

 MONTERINGSEKSEMPLER  
(se s. 18)

 MÅLENE (se s. 22)

 GENNEMSTRØMNINGSDIAGRAM  
(se s. 22)

 RESERVEDELE (se s. 21)

 SPECIALTILBEHØR  
(ikke med i leveringsomfang)

 Forlængersæt 60 mm #97686000 (se s. 21)

 RENGØRING (se s. 23)

 GODKENDELSE (se s. 24)

## △ AVISOS DE SEGURANÇA

- △ Durante a montagem devem ser utilizadas luvas de protecção, de modo a evitar ferimentos resultantes de entalamentos e de cortes.
- △ O produto só pode ser utilizado para fins de higiene pessoal.
- △ Grandes diferenças entre as pressões das águas quente e fria devem ser compensadas.

## AVISOS DE MONTAGEM

- / Antes da montagem deve-se controlar o produto relativamente a danos de transporte. Após a montagem não são aceites quaisquer danos de transporte ou de superfície.
- / As tubagens e a torneira têm que ser montadas, enxaguadas e verificadas de acordo com as normas em vigor.
- / A prescrições de instalação válidas nos respetivos países devem ser respeitadas.

## DESCRIÇÃO DO SÍMBOLO

 Não utilizar silicone que contenha ácido acético!

 EXEMPLOS DE MONTAGEM  
(ver página 18)

 MEDIDAS (ver página 22)

 FLUXOGRAMA (ver página 22)

 PEÇAS DE SUBSTITUIÇÃO  
(ver página 21)

ACESSÓRIOS ESPECIAIS  
(não incluído no volume de fornecimento)

 Crescente 60 mm #97686000 (ver página 21)

 LIMPEZA (ver página 23)

 MARCA DE CONTROLO  
(ver página 24)



## △ WSKAZÓWKI BEZPIECZEŃSTWA

- △ Aby uniknąć zranień na skutek zgniecenia lub przecięcia, podczas montażu należy nosić rękawice ochronne.
- △ Produkt może być używany tylko do kąpieli, higieny i czyszczenia ciała.
- △ Znaczne różnice ciśnień na dopływach ciepłej i zimnej wody muszą zostać wyrównane.

## WSKAZÓWKI MONTAŻOWE

- / Przed montażem należy skontrolować produkt pod kątem szkód transportowych. Po montażu nie widać żadnych szkód transportowych ani szkód na powierzchni.
- / Przewody i armatura muszą być montowane, płukane i kontrolowane według obowiązujących norm.
- / Należy przestrzegać wytycznych instalacyjnych obowiązujących w danym kraju.

## OPIS SYMBOLU



Nie stosować silikonów zawierających kwas octowy!



PRZYKŁADY MONTAŻOWE (patrz strona 18)



WYMIARY (patrz strona 22)



SCHEMAT PRZEPŁYWU (patrz strona 22)



CZĘŚCI SERWISOWE (patrz strona 21)

WYPOSAŻENIE SPECJALNE  
(Nie jest częścią dostawy)



Przedłużka 60 mm #97686000 (patrz strona 21)



CZYSZCZENIE (patrz strona 23)



ZNAK JAKOŚCI (patrz strona 24)

## △ BEZPEČNOSTNÍ POKYNY

- △ Pro zabránění řezným zraněním a pohmožděním je nutné při montáži nosit rukavice.
- △ Produkt smí být používán pouze ke koupání a za účelem tělesné hygieny.
- △ Je nutné vyrovnat velké rozdíly tlaku mezi přípoji studené a teplé vody.

## POKYNY K MONTÁŽI

- / Před montáží je třeba produkt zkontrolovat, zda nebyl při transportu poškozen. Po zabudování nebudou uznány žádné škody způsobené transportem nebo poškození povrchu.
- / Vedení a armatura musí být namontovány, propláchnuty a otestovány podle platných norem.
- / Je třeba dodržovat montážní pravidla platná v dané zemi.

## POPIS SYMBOLŮ



Nepoužívat silikon s obsahem kyseliny octové!



PŘÍKLADY MONTÁŽE  
(viz strana 18)



ROZMĚRY (viz strana 22)



DIAGRAM PRŮTOKU (viz strana 22)



SERVISNÍ DÍLY (viz strana 21)

ZVLÁŠTNÍ PŘÍSLUŠENSTVÍ  
(není součástí dodávky)



prodloužení 60 mm #97686000 (viz strana 21)



ČIŠTĚNÍ (viz strana 23)



ZKUŠEBNÍ ZNAČKA (viz strana 24)



## △ BEZPEČNOSTNÉ POKYNY

- △ Pri montáži musíte nosiť rukavice, aby ste predišli pomliaždeninám a rezným poraneniam.
- △ Produkt sa smie používať len na kúpanie a telesnú hygienu.
- △ Veľké rozdiely v tlaku medzi prípojkami studenej a teplej vody musia byť vyrovnané.

## POKYNY PRE MONTÁŽ

- / Pred montážou musíte produkt skontrolovať, či nebol počas transportu poškodený. Po zabudovaní nebudú uznané žiadne škody spôsobené transportom alebo poškodenia povrchu.
- / Potrubia a vybavenie musia byť namontované, prepláchnuté a vybavené v platnom normami.
- / Je potrebné dodržiavať smernice o inštalácii, ktoré sú práve teraz platné v krajinách.

## POPIS SYMBOLOV

 Nepoužívať silikón s obsahom kyseliny octovej!

 PRÍKLADY MONTÁŽE  
(viď strana 18)

 ROZMERY (viď strana 22)

 DIAGRAM PRIETOKU  
(viď strana 22)

 SERVISNÉ DIELY (viď strana 21)

 ZVLÁŠTNE PRÍSLUŠENSTVO  
(nie je súčasťou dodávky)

 Predĺženie 60 mm #97686000 (viď strana 21)

 ČISTENIE (viď strana 23)

 OSVEDČENIE O SKÚŠKE  
(viď strana 24)



## △ 安全技巧

- △ 装配时为避免挤压和切割受伤, 必须戴上手套.
- △ 本产品只允许作为洗浴, 卫生和洁身之用.
- △ 冷热水管间过大的压力差必须予以平衡.

## 安装提示

- / 安装前必须检查产品是否受到运输损害. 安装后将不认可运输损害或表面损伤.
- / 管道和阀门必须根据通用标准进行安装, 冲洗和检查.
- / 请遵守当地国家现行的安装规定.

## 符号说明

 请勿使用含有乙酸的硅胶!

 安装示意 (参见第页 18)

 大小 (参见第页 22)

 流量示意图 (参见第页 22)

 备用零件 (参见第页 21)

选装附件 (不在供货范围内)

 加长件 60 mm #97686000 (参见第页 21)

 清洗 (参见第页 23)

 检验标记 (参见第页 24)



## △ УКАЗАНИЯ ПО ТЕХНИКЕ БЕЗОПАСНОСТИ

- △ Во время монтажа следует надеть перчатки во избежание прищемления и порезов.
- △ Изделие разрешается использовать только в гигиенических целях: для принятия ванны и личной гигиены.
- △ донного клапа. Перед установкой смесителя необходимо регулировочными кранами выровнять давление холодной и горячей воды при помощи вентилей регулирующих подачу воды в квартиру.

## УКАЗАНИЯ ПО МОНТАЖУ

- / Перед монтажом следует проверить изделие на предмет повреждений при перевозке. После монтажа претензии о возмещении ущерба за повреждения при перевозке или повреждения поверхностей не принимаются.
- / Трубы и арматура должны быть установлены, промыты и проверены в соответствии с действующими нормами.
- / Необходимо соблюдать требования по монтажу, действующие в соответствующих странах.

## ОПИСАНИЕ СИМВОЛОВ



Не применяйте силикон, содержащий уксусную кислоту.



ВАРИАНТЫ УСТАНОВКИ  
(см. стр. 18)



РАЗМЕРЫ (см. стр. 22)



СХЕМА ПОТОКА (см. стр. 22)



КОМПЛЕКТ (см. стр. 21)

СПЕЦИАЛЬНЫЕ ПРИНАДЛЕЖНОСТИ  
(не включено в объем поставки!)



Удлинение 60 мм #97686000 (см. стр. 21)



ОЧИСТКА (см. стр. 23)



ЗНАК ТЕХНИЧЕСКОГО КОНТРОЛЯ (см. стр. 24)

## △ TURVALLISUUSOHJEET

- △ Asennuksessa on käytettävä käsiineitä puristumien ja viiltojen aiheuttamien tapaturmien estämiseksi.
- △ Tuotetta saa käyttää ainoastaan kylpy-, hygienia- ja puhdistustarkoituksiin.
- △ Suuret paine-erot kylmä- ja kuumavesiliitäntöjen välillä on tasattava.

## A SENNUSOHJEET

- / Ennen asennusta on tarkastettava tuotteen mahdolliset kuljetusvahingot. Asennuksen jälkeen kuljetus- ja pintavaurioita ei hyväksytä.
- / Putket ja hana on asennettava, huuhdeltava ja tarkastettava voimassa olevien standardien mukaisesti.
- / Jokaisessa maassa on noudatettava siellä päteviä asennusohjeita.

## MERKIN KUVAUS



Älä käytä etikkahappopitoista silikonial



A SENNUSESIMERKKEJÄ  
(katso sivu 18)



MITAT (katso sivu 22)



VIRTAUSDIAGRAMMI  
(katso sivu 22)



VARAOSAT (katso sivu 21)

ERITYISVARUSTE (ei kuulu toimitukseen)



Pidennys 60 mm #97686000 (katso sivu 21)



PUHDISTUS (katso sivu 23)



KOESTUSMERKKI (katso sivu 24)





## △ SÄKERHETSANVISNINGAR

- △ Handskar ska bäras under monteringsarbetet så att man kan undvika kläm- och skärskador.
- △ Produkten får bara användas till kroppshygien med bad och dusch.
- △ Stora tryckskillnader mellan anslutningarna för varmt och kallt vatten måste utjämnas.

## MONTERINGSANVISNINGAR

- / Det måste undersökas om produkten har transportskador innan den monteras. Efter monteringen accepteras inga transport- eller ytskiktsskador.
- / Ledningarna och blandaren måste monteras, spolas igenom och kontrolleras enligt de gällande normerna.
- / De installationsriktlinjer som gäller i länderna ska följas.

## SYMBOLFÖRKLARING

 Använd inte silikon som innehåller ättiksyra!

 **MONTERINGSEXEMPEL**  
(se sidan 18)

 **MÅTTEN** (se sidan 22)

 **FLÖDESSCHEMA** (se sidan 22)

 **RESERVDELAR** (se sidan 21)

**SPECIALTILLBEHÖR**  
(medföljer ej leveransen)

 Förlängning 60 mm #97686000 (se sidan 21)

 **RENGÖRING** (se sidan 23)

 **TESTSIGILL** (se sidan 24)



## △ SAUGUMO TECHNIKOS NURODYMAI

- △ Apsaugai nuo užspaudimo ir įsijovimo montavimo metu mūvėkite pirštines.
- △ Gaminy s turi būti naudojamas tik maudymuisi, kūno higienai ir švarai palaikyti.
- △ Turi būti išlyginti šalto ir karšto slėgio nelygumai.

## MONTAVIMO INSTRUKCIJA

- / Prieš montuojant būtina patikrinti, ar gaminy nebuvo pažeistas transportavimo metu. Sumontavus pretenzijos dėl transportavimo ir paviršiaus pažeidimų nepriimamos.
- / Vamzdžiai ir sujungimai turi būti montuojami, plaunami ir tikrinami pagal galiojančias normas.
- / Laikykites atitinkamoje šalyje galiojančių direktyvų dėl įrengimo.

## SIMBOLIO APRAŠYMAS

 Nenaudokite silikono, kurio sudėtyje yra acto rūgšties!

 **MONTAVIMO PAVYZDŽIAI**  
(žr. psl. 18)

 **IŠMATAVIMAI** (žr. psl. 22)

 **PRALAUDUMO DIAGRAMA**  
(žr. psl. 22)

 **ATSARGINĖS DALYS** (žr. psl. 21)

**SPECIALŪS PRIEDAI** (nėra pridedama)

 Ilgiklis 60 mm #97686000 (žr. psl. 21)

 **VALYMAS** (žr. psl. 23)

 **BANDYMO PAŽYMA** (žr. psl. 24)



## △ SIGURNOSNE UPUTE

- △ Prilikom montaže se radi sprječavanja prignječenja i posjekotina moraju nositi rukavice.
- △ Proizvod se smije primjenjivati samo za kupanje, tuširanje i osobnu higijenu.
- △ Velika razlika u pritisku između vruće i hladne vode mora biti izbalansirana.

## UPUTE ZA MONTAŽU

- / Prije montaže mora se provjeriti je li proizvod oštećen prilikom transporta. Nakon ugradnje se ne priznaju nikakve reklamacije koje se odnose na površinska i transportna oštećenja.
- / Cijevi i armatura moraju biti postavljeni, isprani i testirani prema važećim normama.
- / Obvezno se moraju uvažiti propisi o instalacijama koji vrijede u dotičnoj zemlji.

## OPIS SIMBOLA



Nemojte koristiti silikon koji sadrži octenu kiselinu!



PRIMJERI INSTALACIJA  
(pogledaj stranicu 18)



MJERE (pogledaj stranicu 22)



DIJAGRAM PROTOKA  
(pogledaj stranicu 22)



REZERVNI DJELOVI  
(pogledaj stranicu 21)

POSEBNI PRIBOR  
(Nije sadržano u isporuci!)



Produljenje 60 mm #97686000  
(pogledaj stranicu 21)



ČIŠĆENJE (pogledaj stranicu 23)



OZNAKA TESTIRANJA  
(pogledaj stranicu 24)

## △ INSTRUCȚIUNI DE SIGURANȚĂ

- △ La montare utilizați mănuși pentru evitarea contuziunilor și tăierii mâinilor.
- △ Produsul poate fi utilizat doar pentru spălarea, menținerea igienei și curățarea corpului.
- △ Diferențele de presiune mari între alimentarea cu apă rece și apă caldă trebuie echilibrate.

## INSTRUCȚIUNI DE MONTARE

- / Înainte de instalare verificați, dacă produsul prezintă deteriorări de transport. După instalare garanția nu acoperă deteriorările de transport și cele de suprafață.
- / Conductele și bateriile trebuie montate, spălate și verificate conform normelor în vigoare.
- / Respectați reglementările referitoare la instalare valabile în țara respectivă.

## DESCRIEREA SIMBOLURILOR



Nu utilizați silicon cu conținut de acid acetic!



EXEMPLE DE MONTARE  
(vezi pag. 18)



DIMENSIUNI (vezi pag. 22)



DIAGRAMA DE DEBIT  
(vezi pag. 22)



PIESE DE SCHIMB (vezi pag. 21)

ACCESORII OPȚIONALE  
(nu este inclus în setul livrat)



Prelungitor 60 mm #97686000 (vezi pag. 21)



CURĂȚARE (vezi pag. 23)



CERTIFICAT DE TESTARE  
(vezi pag. 24)









## ⚠ ΥΠΟΔΕΙΞΕΙΣ ΑΣΦΑΛΕΙΑΣ

- ⚠ Για να αποφύγετε τραυματισμούς κατά τη συναρμολόγηση πρέπει να φοράτε γάντια.
- ⚠ Το προϊόν επιτρέπεται να χρησιμοποιείται μόνο σαν μέσο λουτρού, υγιεινής και καθαρισμού του σώματος.
- ⚠ Οι διαφορές της πίεσης μεταξύ της σύνδεσης κρύου και ζεστού νερού θα πρέπει να αντισταθμίζονται.

## ΟΔΗΓΙΕΣ ΣΥΝΑΡΜΟΛΟΓΗΣΗΣ

- / Πριν τη συναρμολόγηση πρέπει να εξεταστεί το προϊόν για ζημιές μεταφοράς. Μετά την εγκατάσταση δεν αναγνωρίζονται ζημιές από τη μεταφορά ή επιφανειακές ζημιές.
- / Οι σωλήνες και η μπαταρία πρέπει να τοποθετηθούν σύμφωνα με τα ισχύοντα πρότυπα, να τεθούν υπό πίεση και να δοκιμαστούν.
- / Θα πρέπει να τηρούνται οι οδηγίες εγκατάστασης που ισχύουν σε κάθε κράτος.

## ΠΕΡΙΓΡΑΦΗ ΣΥΜΒΟΛΩΝ

-  Μην χρησιμοποιείτε σιλικόνη που περιέχει οξικό οξύ!
-  ΠΑΡΑΔΕΙΓΜΑΤΑ ΣΥΝΑΡΜΟΛΟΓΗΣΗΣ (βλ. Σελίδα 18)
-  ΔΙΑΣΤΑΣΕΙΣ (βλ. Σελίδα 22)
-  ΔΙΑΓΡΑΜΜΑ ΡΟΗΣ (βλ. Σελίδα 22)
-  ΑΝΤΑΛΛΑΚΤΙΚΑ (βλ. Σελίδα 21)
-  ΕΙΔΙΚΑ ΑΞΕΣΟΥΑΡ (δεν περιλαμβάνεται στον παραδοτέο εξοπλισμό)
-  ΚΑΘΑΡΙΣΜΟΣ (βλ. Σελίδα 23)
-  ΣΗΜΑ ΕΛΕΓΧΟΥ (βλ. Σελίδα 24)









## ⚠ VARNOSTNA OPOZORILA

- ⚠ Pri montaži je treba nositi rokavice, da se preprečijo poškodbe zaradi zmečkanja ali urezov.
- ⚠ Ta izdelek se sme uporabljati le z namenom umivanja, vzdrževanja higijene in telesne nege.
- ⚠ Velike razlike v tlaku med priključkom za mrzlo in priključkom za toplo vodo je potrebno izravnati.

## NAVODILA ZA MONTAŽO

- / Pred montažo je treba izdelek preveriti glede morebitnih transportnih poškodb. Po vgradnji transportne ali površinske poškodbe ne bodo več priznane.
- / Cevi in armaturo je treba montirati, izprati in preveriti po veljavnih standardih.
- / Upoštevati je treba pravilnike o inštalacijah, ki veljajo v posamezni državi.

## OPIS SIMBOLA

-  Ne smete uporabiti silikona, ki vsebuje očetno kislino!
-  PRIMERI MONTAŽE (glejte stran 18)
-  MERE (glejte stran 22)
-  DIAGRAM PRETOKA (glejte stran 22)
-  REZERVNI DELI (glejte stran 21)
-  POSEBEN PRIBOR (Ni vključeno)
-  Podaljšek 60 mm #97686000 (glejte stran 21)
-  ČIŠČENJE (glejte stran 23)
-  PRESKUSNI ZNAK (glejte stran 24)



## △ OHUTUSJUHISED

- △ Kandke paigaldamisel muljumis- ja löikevigastuste vältimiseks kindaid.
- △ Toodet tohib kasutada ainult pesemis-, hügieeni- ja kehahapustamiseemärkidel.
- △ Kui külma ja kuuma vee ühenduste surve on väga erinev, tuleb need tasakaalustada.

## PAIGALDAMISJUHISED

- / Enne paigaldamist tuleb toodet kontrollida transpordikahjustuste osas. Pärast paigaldamist ei tunnustata enam transpordi- või pinnakahjustuste kaebuseid.
- / Voolikute ja segisti paigaldamisel, loputamisel ja kontrollimisel tuleb lähtuda kehtivatest normatiividest.
- / Vastavas riigis kehtivaid paigalduseeskirju tuleb järgida.

## SÜMBOLITE KIRJELDUS

-  Ärge kasutage äädikhapet sisaldavat silikoonil
-  PAIGALDUSE NÄITED (vt lk 18)
-  MÕÖTUDE (vt lk 22)
-  LÄBIVOOLUDIAGRAMM (vt lk 22)
-  VARUOSAD (vt lk 21)
-  SPETSIAALNE LISAVARUSTUS (ei sisaldu komplektis)
-  Pikendus 60 mm #97686000 (vt lk 21)
-  PUHASTAMINE (vt lk 23)
-  KONTROLLSERTIFIKAAT (vt lk 24)











## △ DROŠĪBAS NORĀDES

- △ Montāžas laikā, lai izvairītos no saspiedumiem un iegriezumiem, nepieciešams nēsāt cimdus.
- △ Šo produktu drīkst izmantot tikai, lai mazgātos, higiēnai un ķermeņa tīrīšanai.
- △ Jāizlīdzina spiediena atšķirības starp aukstā un karstā ūdens pievadiem.

## NORĀDĪJUMI MONTĀŽAI

- / Pirms montāžas nepieciešams pārbaudīt, vai produktam transportēšanas laikā nav radušies bojājumi. Pēc iebūvēšanas bojājumi, kas radušies transportēšanas laikā, vai virsmas bojājumi netiek atzīti.
- / Caurļvadi ar armatūra ir jāuzstāda, jāizskalo un jāpārbauda saskaņā ar spēkā esošajiem standartiem.
- / Jāievēro attiecīgās valstis spēkā esošās montāžas prasības.

## SIMBOLU NOZĪME

-  Neizmantot silikonu, kas satur etiķskābi
-  MONTĀŽAS PIEMĒRI (skat. lpp. 18)
-  IZMĒRUS (skat. lpp. 22)
-  CAURPLŪDES DIAGRAMMA (skat. lpp. 22)
-  REZERVES DAĻAS (skat. lpp. 21)
-  SPECIĀLI AKSESUĀRI (komplektā netiek piegādāts)
-  Pagarinājums 60 mm #97686000 (skat. lpp. 21)
-  TĪRĪŠANA (skat. lpp. 23)
-  PĀRBAUDES ZĪME (skat. lpp. 24)



## △ SIGURNOSNE NAPOMENE

- △ Prilikom montaže se radi sprečavanja prignječenja i posekotine moraju nositi rukavice.
- △ Proizvod sme da se koristi samo za kupanje, tuširanje i ličnu higijenu.
- △ Velika razlika u pritisku između vruće i hladne vode mora biti izbalansirana.

## INSTRUKCIJE ZA MONTAŽU

- / Pre montaže se mora proveriti da li je proizvod oštećen pri transportu. Nakon ugradnje se ne priznaju nikakve reklamacije koje se odnose na površinska i transportna oštećenja.
- / Vodovi i armatura moraju biti postavljeni, isprani i testirani prema važećim normama.
- / Treba se pridržavati propisa koji u određenim zemljama važe za instalacije.

## OPIS SIMBOLA

-  Nemojte koristiti silikon koji sadrži sirćetnu kiselinu!
-  PRIMERI MONTAŽE (vidi stranu 18)
-  MERE (vidi stranu 22)
-  DIJAGRAM PROTOKA (vidi stranu 22)
-  REZERVNI DELOVI (vidi stranu 21)
-  POSEBAN PRIBOR (Nije sadržano u isporuci)
-  Produžetak 60 mm #97686000 (vidi stranu 21)
-  ČIŠĆENJE (vidi stranu 23)
-  ISPITNI ZNAK (vidi stranu 24)

MONTAŽA (vidi stranu 18) 









## △ SIKKERHETSHENVISNINGER

- △ Bruk hansker under montasjen for å unngå klem- og kuttskader.
- △ Produktet skal kun brukes for bade-, hygiene- og kroppshygiene.
- △ Store trykkdifferanser mellom kaldt- og varmtvannstilkoblinger skal utlignes.

## MONTAGEHENVISNINGER

- / Før montasjen skal produktet sjekkes for transportskader. Etter monteringen aksepteres ikke noen transport- eller overflateskader.
- / Ledningene og armaturen skal monteres, spyles og sjekkes iht. de gyldige normer.
- / Gjeldende retningslinjer for rørleggerarbeid i de enkelte land skal følges.

## SYMBOLBESKRIVELSE

-  Ikke bruk silikon som inneholder eddiksyre!
-  MONTASJE-EKSEMPEL (se side 18)
-  MÅL (se side 22)
-  GJENNOMSTRØMNINGSDIAGRAM (se side 22)
-  SERVICEDELER (se side 21)
-  EKSTRATILBEHØR (ikke med i leveransen)
-  Forlengelse 60 mm #97686000 (se side 21)
-  RENGJØRING (se side 23)
-  PRØVEMERKE (se side 24)

MONTASJE (se side 18) 

## △ УКАЗАНИЯ ЗА БЕЗОПАСНОСТ

- △ При монтажа трябва да се носят ръкавици, за да се избегнат наранявания поради притискане или порязване.
- △ Позволено е използването на продукта само за къпане, хигиена и цели на почистване на тялото.
- △ Големите разлики в налягането между изводите за студената и топлата вода трябва да се изравняват.

## УКАЗАНИЯ ЗА МОНТАЖ

- / Преди монтажа продуктът трябва да се провери за транспортни щети. След монтажа не се признават транспортни или повърхностни щети.
- / Тръбопроводите и арматурата трябва да се монтира, промият и проверят в съответствие с валидните норми.
- / Трябва да бъдат спазвани валидните в съответните страни предписания за инсталиране.

## ОПИСАНИЕ НА СИМВОЛИТЕ



Не използвайте силикон, съдържащ оцетна киселина!



ПРИМЕРИ ЗА МОНТАЖ (вижте стр. 18)



РАЗМЕРИ (вижте стр. 22)



ДИАГРАМА НА ПОТОКА (вижте стр. 22)



СЕРВИЗНИ ЧАСТИ (вижте стр. 21)

СПЕЦИАЛНИ ПРИНАДЛЕЖНОСТИ (не се съдържа в обема на доставка)



Удължител 60 мм #97686000 (вижте стр. 21)



ПОЧИСТВАНЕ (вижте стр. 23)



КОНТРОЛЕН ЗНАК (вижте стр. 24)

## △ 安全上の注意

- △ 施工の際は手を挟んだり怪我をしないように、手袋をはめてください。
- △ この製品は、体や手を洗う等の製品本来の目的以外には使用しないでください。
- △ 給水・湯の圧力差は0.1(MPa)以内としてください。

## 施工上の注意

- / 製品の施工前に輸送でのダメージがないか確認してください。施工後のキズ等のお申し出はお断りさせていただきます。
- / 配管と水栓は、関連法規に従って施工、洗浄、および試験を行ってください。
- / 施工行う地域に適用される関連法規をお守りください。

## アイコンの説明



酢酸系シリコンをご使用にならないでください!



施工例 (次のページを参照 18)



寸法 (次のページを参照 22)



流量曲線図 (次のページを参照 22)



スペアパーツ (次のページを参照 21)

スペシャルパーツ (別手配部品)



延長部材 60 mm #97686000 (次のページを参照 21)



お手入れ方法 (次のページを参照 23)



認証について (次のページを参照 24)



## △ ПРИМІТКИ З БЕЗПЕКИ

- △ Під час встановлення слід надягати рукавички, щоб запобігти травмам та порізам.
- △ Виріб можна використовувати лише для купання, гігієни та очищення тіла.
- △ Гаряча і холодна подачі води повинні мати однаковий тиск.

## ІНСТРУКЦІЇ ЗІ ВСТАНОВЛЕННЯ

- / Перед встановленням перевірте виріб на наявність пошкоджень під час транспортування. Після встановлення транспортні пошкодження чи пошкодження поверхні не розглядаються.
- / Труби та кріплення повинні бути встановлені, промиті та перевірені відповідно до стандартів застосування.
- / Необхідно дотримуватися сантехнічних норм, які діють у відповідних країнах.

## ОПИС СИМВОЛУ

 Не використовуйте силікон, що містить оцтову кислоту!

 ПРИКЛАД УСТАНОВКИ (дивіться сторінку 18)

 РОЗМІРИ (дивіться сторінку 22)

 ДІАГРАМА ПОТОКУ (дивіться сторінку 22)

 ЗАПЧАСТИНИ (дивіться сторінку 21)

СПЕЦІАЛЬНІ АКСЕСУАРИ (в комплект поставки не входить)

 подовження 60 мм #97686000 (дивіться сторінку 21)

 ЧИЩЕННЯ (дивіться сторінку 23)

 ТЕСТОВИЙ СЕРТИФІКАТ (дивіться сторінку 24)

МОНТАЖНИЙ (дивіться сторінку 18)



## △ تنبيهات الأمان

- △ يجب إرتداء قفازات لليد أثناء التركيب لتجنب حدوث أضرار الإنحشار أو الجروح
- △ لا يجب استخدام المنتج إلا في أغراض الاستحمام والأغراض الصحية وأغراض تنظيف الجسم.
- △ يجب أن يكون تيار الماء الساخن والماء البارد متعادلين في الضغط.

## تعليمات التركيب

- / قبل القيام بعملية التركيب، يجب فحص المنتج للتأكد من خلوه من أية تلفيات ناتجة عن النقل بعد القيام بعملية التركيب، لن يتم الاعتراف بوجود أية تلفيات سطحية أو تلفيات ناتجة عن عملية النقل.
- / يجب تركيب وغسيل واختبار التوصيلات وخلطات المياه طبقاً للمعايير السارية.
- / يجب مراعاة القواعد الخاصة بالتركيب وأعمال السباكة وفقاً للوائح الخاصة بكل بلد.

## وصف الرمز

هام! لا تستخدم السليكون الذي يحتوي على أمحاض! 

مثال على التركيب (راجع صفحة 18) 

أبعاد (راجع صفحة 22) 

رسم للصرف (راجع صفحة 22) 

قطع الغيار (راجع صفحة 21) 

## ملحقات خاصة

(غير مدرج مع المحتويات المسلمة)

وصلة إطالة 60 مم #97686000 (راجع صفحة 21) 

التنظيف (راجع صفحة 23) 

شهادة اختبار (راجع صفحة 24) 

التركيب (راجع صفحة 18) 

**△ GÜVENLİK UYARILARI**

- △ Montaj esnasında ezilme ve kesilme gibi yaralanmaları önlemek için eldiven kullanılmalıdır.
- △ Ürün yalnızca banyo, hijyen ve beden temizliği amaçları doğrultusunda kullanılabilir.
- △ Sıcak ve soğuk su bağlantıları arasında büyük basınç farklılıkları varsa, bu basınç farklılıklarının dengelenmesi gerekir.

**MONTAJ AÇIKLAMALARI**

- / Montaj işleminden önce ürün nakliye hasarları yönünden kontrol edilmelidir. Montaj işleminden sonra nakliye veya yüzey hasarları için sorumluluk üstlenilmemektedir.
- / Boruların ve armatürün montajı, yıkanması ve kontrolü geçerli normlara göre yapılmalıdır.
- / Ülkelerde geçerli kurulum yönetmeliklerine riayet edilmelidir.

**SİMGE AÇIKLAMASI**

Asetik asit içeren silikon kullanmayın!



MONTAJ ÖRNEĞİ (bakınız sayfa 18)



ÖLÇÜLERİ (bakınız sayfa 22)



AKIŞ DİYAGRAMI (bakınız sayfa 22)



YEDEK PARÇALAR (bakınız sayfa 21)

ÖZEL AKSESUARLAR  
(Teslimat kapsamına dahil değildir)



Uzatma 60 mm #97686000 (bakınız sayfa 21)



TEMİZLEME (bakınız sayfa 23)



KONTROL İŞARETİ  
(bakınız sayfa 24)

**GARANTİ BELGESİ****ÜRETİCİ VEYA İTHALATÇI FIRMANIN**

Unvanı: Hansgrohe Armatür Ltd. Şti  
Adresi: Fulya Mahallesi Bahçeler Sokak Efe han 20/C  
Mecidiyeköy Şişli İstanbul  
Telefonu: (0-212) 273 07 30  
Faks: (0-212) 273 07 40  
web adresi: www.hansgrohe.com.tr

**MALİN**

Markası: Hansgrohe  
Cinsi: Sıhhi tesisat malzemesi  
Garanti Süresi: 2 YIL  
Azami Tamir Süresi: 20 İş günü

GENEL MÜDÜR  
Albert Emlek

Satıcı Firmanın:  
Unvanı:  
Adresi:  
Telefonu:  
Faks:

e-posta:  
Fatura Tarih ve Sayısı:  
Marka ve Modeli:  
Teslim Tarihi ve Yeri:  
Yetkilinin İmzası:  
Firmanın Kaşesi:

Bu bölümü, ürünü aldığınız Yetkili Satıcı imzalayacak ve kaşeleyecektir.





## ⚠ BIZTONSÁGI UTASÍTÁSOK

- ⚠ A szerelésnél a zúzódások és vágási sérülések elkerülése érdekében kesztyűt kell viselni.
- ⚠ A terméket csak fürdéshez, mosakodáshoz, és egészségügyi tisztálkodáshoz szabad használni.
- ⚠ A hidegvíz- és melegvíz-csatlakozások közötti nagy nyomáskülönbséget kikell egyenlíteni!

## SZERELÉSI UTASÍTÁSOK

- / A szerelés előtt ellenőrizni kell, hogy a terméknek nincs-e szállítási sérülése. Beépítés után a szállítási- vagy felületi sérüléseket nem ismerik el.
- / A vezetékeket és a csaptelepet az érvényes szabványoknak megfelelően kell felszerelni, öblíteni és ellenőrizni
- / Az egyes országokban érvényes installációs irányelveket be kell tartani.

## SZIMBÓLUMOK LEÍRÁSA

 Ne használjon ecetsavtartalmú szilikon!

 SZERELÉSI PÉLDÁK  
(lásd a oldalon 18)

 M É R E T E T (lásd a oldalon 22)

 ÁTFOLYÁSI DIAGRAMM  
(lásd a oldalon 22)

 TARTOZÉKOK (lásd a oldalon 21)

EGYÉB TARTOZÉK  
(a szállítási egység nem tartalmazza)

 Hosszabbítás 60 mm #97686000  
(lásd a oldalon 21)

 TISZTÍTÁS (lásd a oldalon 23)

 VIZSGAJEL (lásd a oldalon 24)

## הערות בטיחות ⚠

יש להשתמש בכפפות בזמן ההתקנה כדי למנוע פציעות וחתכים

המוצר מיועד לשימוש למטרות רחצה, היגינה ושטיפת הגוף בלבד

למערכת המים החמים והקרים צריכים להיות לחצים שווים

## הוראות התקנה

/ לפני ההתקנה, בדוק אם נגרמו למוצר נזקים בהובלה / אחרי ההתקנה, לא נכיר בנזקים שנגרמו בהובלה או בנזקים במשטחים

/ חובה להתקין את הצינורות והאביזרים, לשתוף אותם / ולבדוק אותם על פי התקנים הישימים

/ צריך לפעול על פי חוקי השרברבות הישימים במדינת ההתקנה

## תיאור הסמל

אסור להשתמש בסליקון המכיל חומצה אצטית

דוגמה להתקנה (ראה עמוד 18) 

מידות (ראה עמוד 22) 

דיאגרמת זרימה (ראה עמוד 22) 

חלקי חילוף (ראה עמוד 21) 

אביזרים מיוחדים (הזמנה של פריט אקסטרה) 

הארכה 60 מ"מ #97686000 (ראה עמוד 21) 

ניקוי (ראה עמוד 23) 

תעודת בדיקה (ראה עמוד 24) 

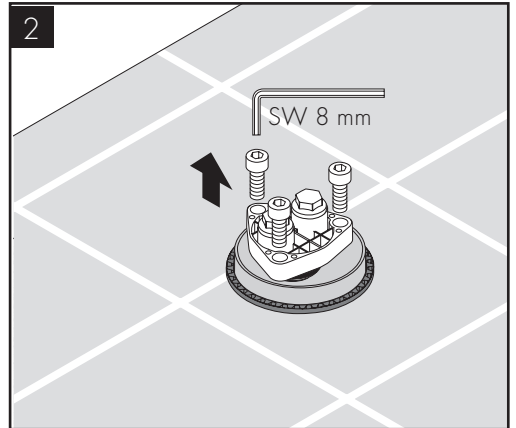
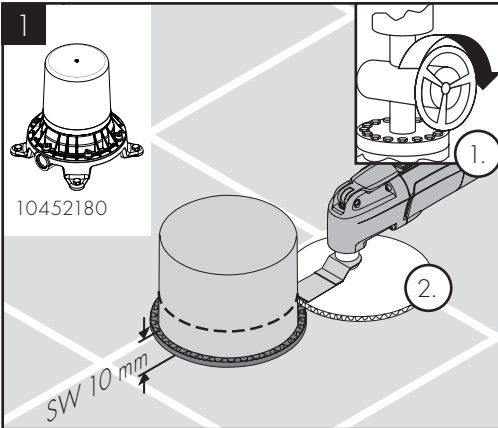
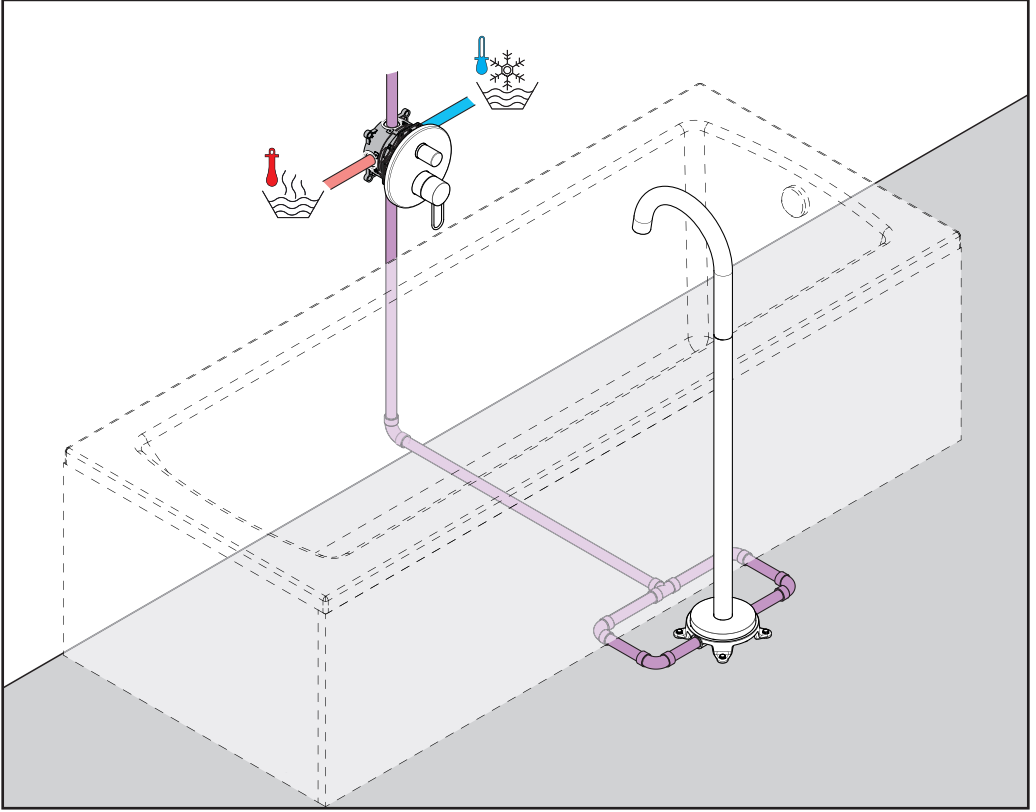

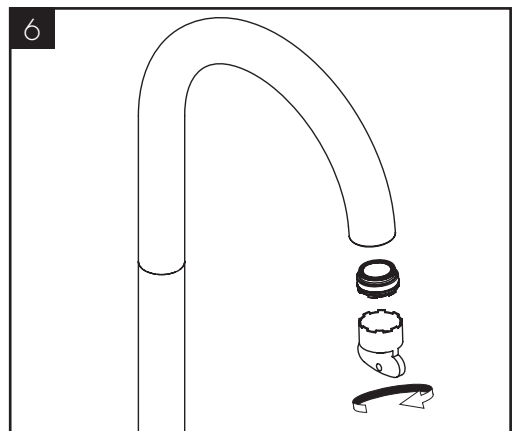
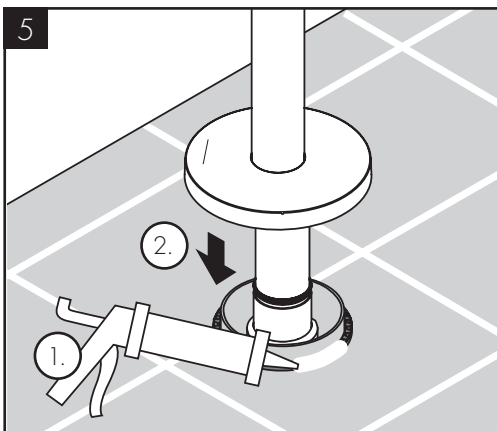
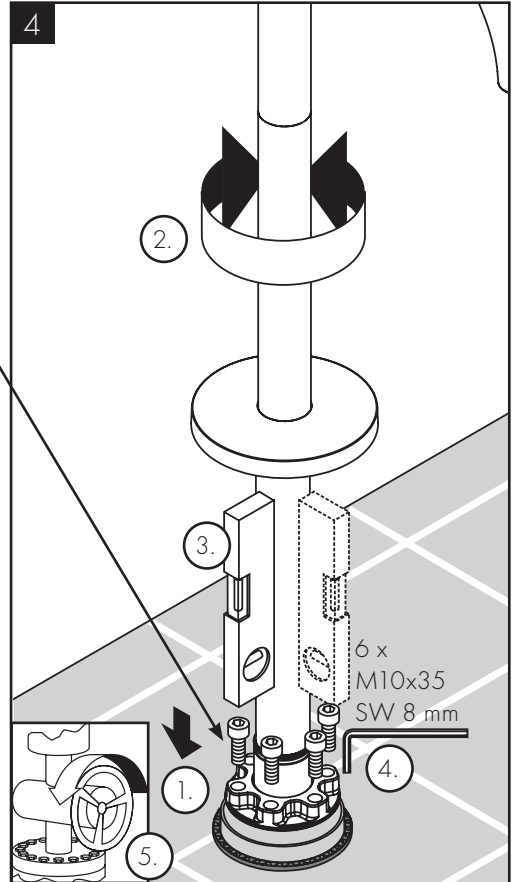
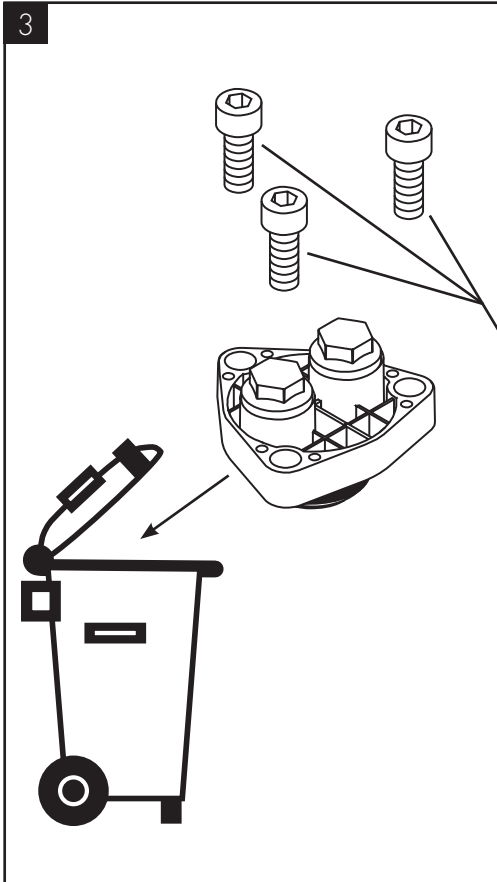

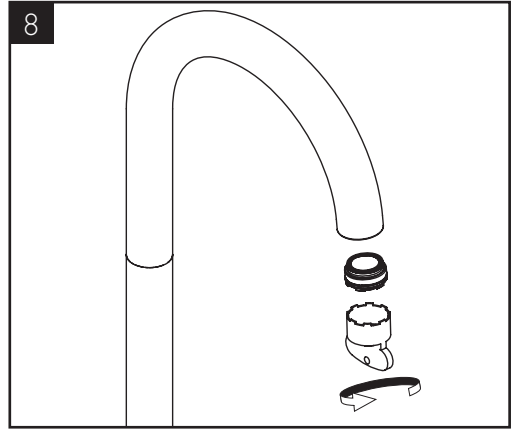
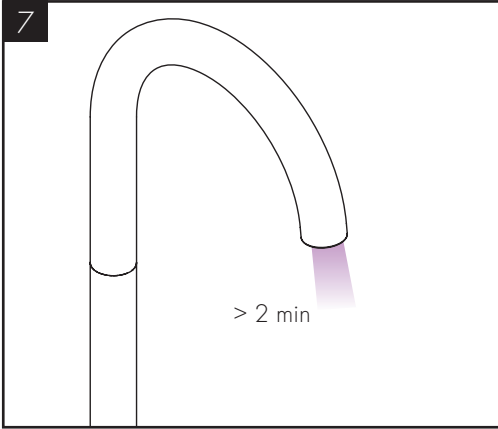



XXX = Farbcodierung / Couleurs / Colors / Trattamento / Acabados / Kleuren / Overflade / Acabamentos / Kody kolorów /  
 Kód povrchové úpravy / Farebné označenie / 颜色代码 / Цветная кодировка / Värikoodaus / Färgkodning /  
 Spalvos / Boje / Coduri de culori / Χρώματα / Barve / Värvid / Kräsu kodi / Oznake boja / Fargekode /  
 Цветово кодиране / 仕上げ色 / Кольори / الألوان / Renkler / Színkódolás / צבעים

000 = Chrome

140 = Brushed Bronze

250 = Brushed Gold-Optic

300 = Polished Redgold

310 = Brushed Redgold

330 = Polished Black Chrome

340 = Brushed Black Chrome

670 = Matt Black

700 = Matt White

800 = Stainless Steel Optic

820 = Brushed Nickel

950 = Brushed Brass

990 = Polished Gold-Optic

AXOR Uno  
38412XXX

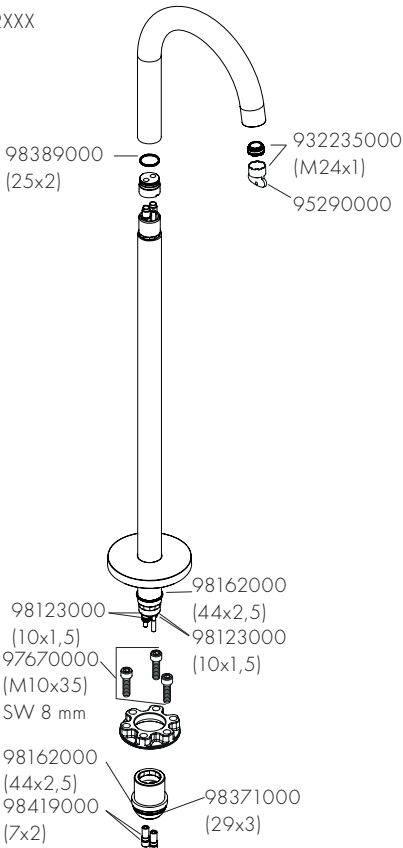

AXOR Uno  
45412XXX

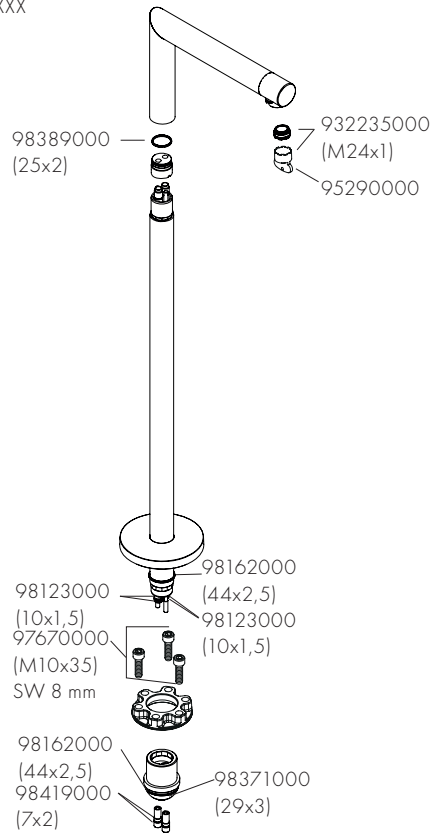



AXOR Uno  
38412XXX

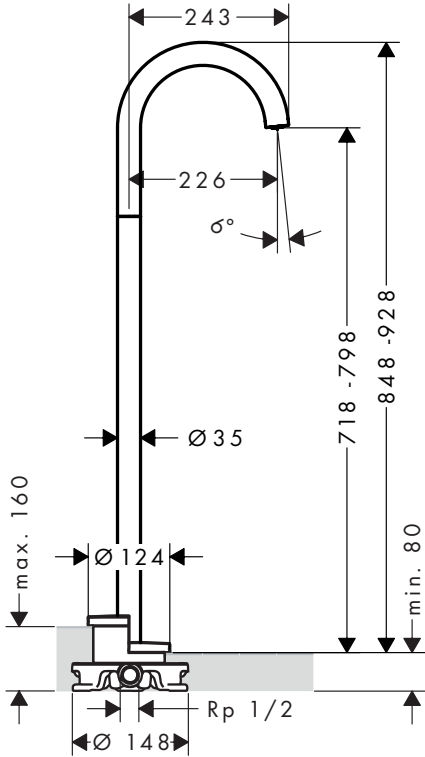

AXOR Uno  
45412XXX

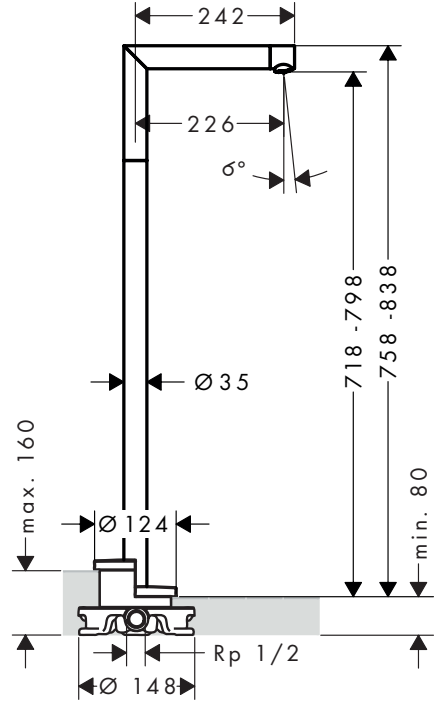

AXOR Uno  
38412XXX

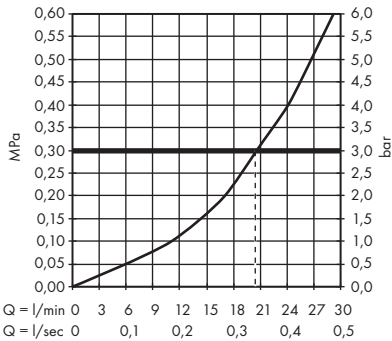

AXOR Uno  
45412XXX

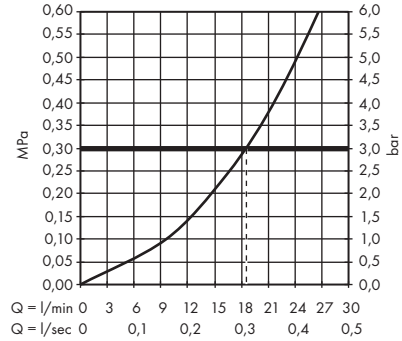



www.axor-design.com/cleaning-recommendation

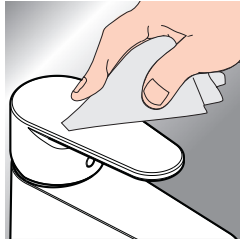
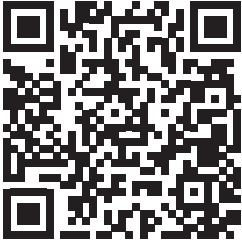

DE / Reinigungsempfehlung / Garantie / Kontakt  
 FR / Recommandation pour le nettoyage / Garanties / Contact  
 EN / Cleaning recommendation / Warranty / Contact  
 IT / Raccomandazione di pulizia / Garanzia / Contatto  
 ES / Recomendaciones para la limpieza / Garantía / Contacto  
 NL / Aanbevelingen inzake reiniging / Garantie / Contact  
 DK / Rengøringsvejledning / Garanti / Kontakt  
 PT / Recomendações de limpeza / Garantia / Contacto  
 PL / Zalecenie dotyczący pielęgnacji / Gwarancja / Kontakt  
 CS / Doporučení k čištění / Záruka / Kontakt  
 SK / Odporúčania pre čistenie / Záruka / Kontakt  
 ZH / 清洁指南 / 担保 / 接触  
 RU / Рекомендации по очистке / Гарантия / Контакты  
 FI / Puhdistussuositus / Takuu / Kosketus

SV / Rengöringsrekommendationer / Garanti / Kontakt  
 LT / Valymo rekomendacijos / Garantija / Kontaktai  
 HR / Preporuke za čišćenje / Garancija / Kontakt  
 RO / Recomandări pentru curățare / Garanție / Contact  
 EL / Σύσταση καθαρισμού / Εγγύηση / επαφή  
 SL / Priporočilo za čiščenje / Garancija / Kontakt  
 ET / Puhastussoovitused / Garanti / Kontakt  
 LV / Tīrīšanas ieteikumi / Garantija / Kontakti  
 SR / Preporuke za čišćenje / Garancija / Kontakt  
 NO / Anbefaling for rengjøring / Garanti / Kontakt  
 BG / Препоръка за почистване / Гаранция / Контакт  
 JP / お手入れの方法 / 保証について / ご連絡先  
 UA / Рекомендації з чищення / Гарантія / контакт  
 AR / توصيات التنظيف / الضمان / اتصال  
 TR / Temizleme önerisi / Garanti / Temas  
 HU / Tisztítási tanácsok / Garancia / érintkezés  
 HE / המלצות לניקוי / אחריות / איש קשר

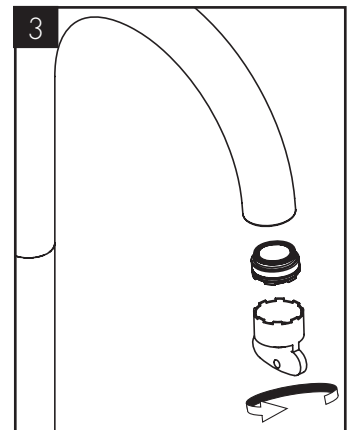
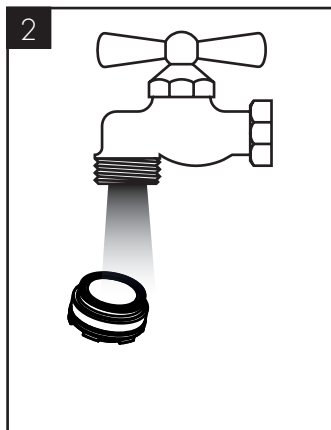
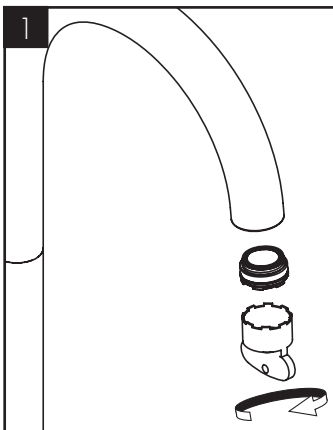

# AXOR

	P-IX	DVGW	SINTEF	NF
38412XXX	P-IX 16977/10			
45412XXX	P-IX 16977/10			



AXOR / Hansgrohe SE  
AustraÙe 5-9  
77761 Schiltach  
Deutschland

info@axor-design.com  
axor-design.com