

Edition 400

31574730000 Waschtischunterbau

PRODUKT



ZEICHNUNG

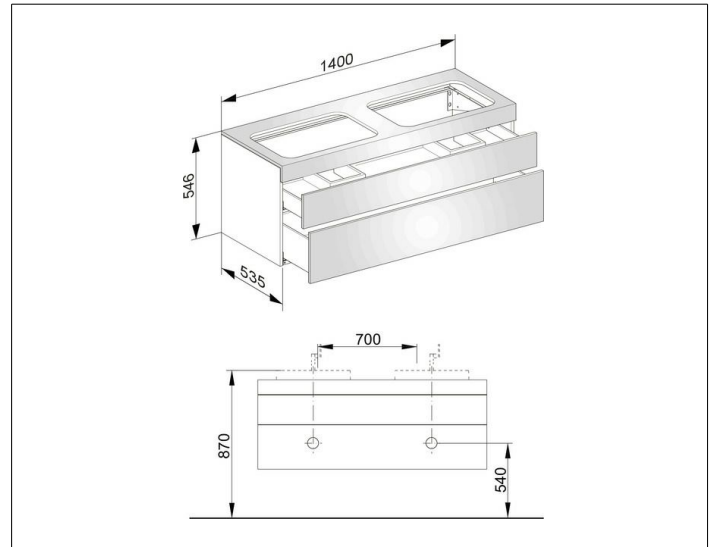

OBERFLÄCHE

weiß/Glas trüffel satiniert

ABMESSUNG

1400 x 546 x 535 mm