

INFINITY STARLIGHT

Elliptisches Aufsatzbecken mit dynamischem Oberprofil und erhöhtem Sockel, hergestellt aus Pert®.

Elliptical washbasin with dynamic top profile and raised base, produced in Pert®.

Serie: Infinity Colour
Kategorie: Aufsatzbecken
Material: Pert®
Überlauf: Nein
Gewicht: kg ±3,30

Article: *Infinity Starlight*
Category: *Countertop washbasin*
Material: *Pert®*
Overflow: *No*
Weight: *kg ±3,30*

FARBEN

Weiß Starlight | white starlight
INFINITYLH01

Grau Starlight | grey starlight
INFINITYLH43

Schwarz Starlight | black starlight
INFINITYLH30

Champagner Starlight | champagne starlight
INFINITYLH05



Ablaufventil wird als Zubehör empfohlen.
Drain valve is recommended as accessories.

Handgefertigtes Produkt, die Abmessungen können leicht variieren.
Handcrafted product, dimensions subject to small variations.

TECHNISCHE DATEN

TECHNICAL DATA

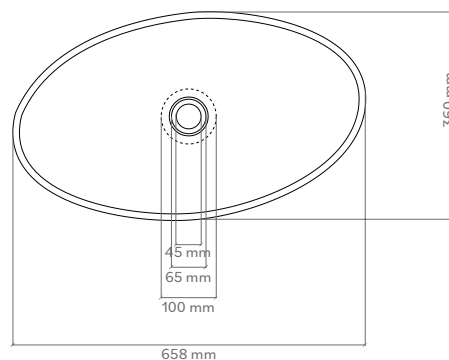
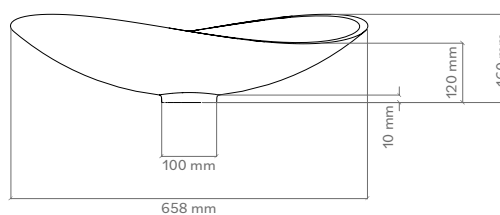
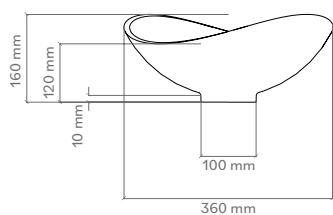

POSITIONIERUNG VON ARMATUR UND AUFSATZBECKEN

TAP AND SINK POSITIONING

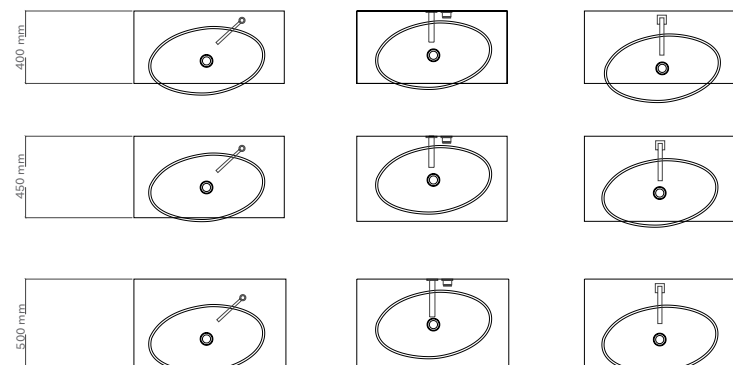

LOCHBOHRUNG IN DER MÖBELPLATTE

HOLE ON THE TOP

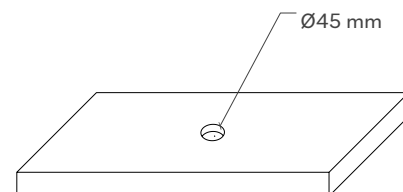

MATERIALE
MATERIAL

Pert® Aufsatzbecken aus einem Polymermaterial sind besonders hart und extrem leicht. Durch diese Materialeigenschaften können sehr filigrane Formen umgesetzt werden. Das Rohmaterial wird immer mit einer Oberfläche veredelt. Von schlichten Farben angefangen bei Weiß, über handbemalte Oberflächen wie Alt-Bronze und Alt-Kupfer, bis zum Blattgold ist nahezu alles möglich.

Pert® top basins made of a polymer material are particularly hard and extremely light. Due to these material properties very filigree shapes can be realized. The raw material is always finished with a surface. From colors, starting with white, through hand-painted surfaces such as old bronze and old copper, to gold leaf, almost almost anything is possible.

PFLEGE UND REINIGUNG
CARE AND MAINTENANCE

Bitte reinigen Sie die Produkte nur mit Wasser und neutraler Seife unter Verwendung weicher Tücher. Verwenden Sie auf keinen Fall Reinigungsmittel, die Scheuermittel oder aggressive Substanzen enthalten. Eine unsachgemäße Reinigung kann die Oberfläche der Produkte dauerhaft beschädigen; in diesem Fall kann das Unternehmen nicht für Schäden haftbar gemacht werden.

Please clean the products with water and neutral soap only, using soft towels. Do not use for any reason cleaning solutions containing abrasive or aggressive substances. Incorrect cleaning may permanently ruin the surface of the products and in such case the company may not be held liable for damage.

MONTAGEANLEITUNG

Montageanleitung für Aufsatzbecken ohne Basisring

Alle GlassDesign Aufsatzbecken werden über das Ablaufventil befestigt. Es ist zwingend erforderlich, den Silikonring (Dichtung Typ 1) zwischen Ablaufventil und Glas zu installieren. Dieser schützt das Glas vor Spannungen.

Assembly instructions for countertop basin without brass ring

All GlassDesign countertop basins are attached via the drain valve. It is imperative to install the silicone ring (seal type 1) between the drain valve and the glass. This protects the glass from stress.

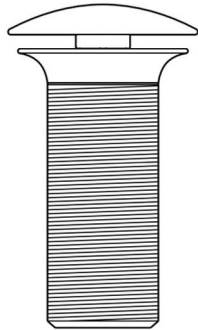
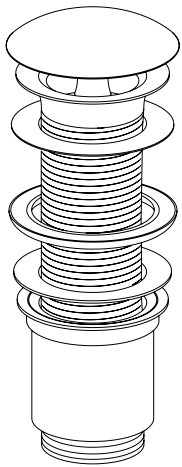

Ablaufventil Piletta GD
GD Waste

Ablaufventil ist bauseits kürzbar
Drain valve can be shortened on site



Dichtung Typ 1
Gasket Type 1

Im Waschbecken inbegriffen
Included in the washbasin



Dichtung Typ 2
Gasket Type 2



Dichtung Typ 3
Gasket Type 3

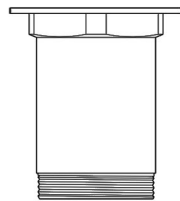

Verbindung
Connection

MONTAGEANLEITUNG

Montageanleitung für Becken ohne Basisring

Assembly instructions for basins without brass ring

