

Feel what light can do.

Produktinformation



sunshower[®]
health & wellbeing

Kollektion

Round

Die Auswirkungen des Sonnenlichts

Machen Sie die positiven Wirkungen des Sonnenlichtes zu einem Ritual Ihrer täglichen Dusche. Das ganze Jahr über bietet Sunshower® das energetische Gefühl von Sonne auf der Haut. Das Sonnenlicht nährt den Körper und sorgt dafür, dass man sich fitter und vitaler fühlt.

In dieser Broschüre finden Sie alle Modelle von Sunshower® mit den dazugehörigen technischen Informationen sowie den Richtlinien für die richtige Montage.

sunshower®
health & wellbeing

- 03** | Wärmendes Infrarotlicht
- 05** | Niedrig dosiertes UV-Licht
- 07** | Round Kollektion
- 18** | Square Kollektion
- 30** | Zubehör Square / Round

Infrarot

Wärmendes Infrarotlicht

Infrarot bietet dem Körper viele Vorteile. Ein wunderbar entspanntes Gefühl, verbesserte Durchblutung und Schmerzlinderung.

Infrarotspektrum

Das Sunshower® Infrarot besteht aus zwei Wellenlängen: der Kurzwelle (IR-A) und der Mittelwelle (IR-B). IR-A wärmt und dringt tief in den Körper ein. Es verbessert die Durchblutung und erleichtert so den Abtransport von Abfallstoffen. Dadurch werden sowohl Muskelverspannungen als auch Gelenkschmerzen gelindert. IR-B wird vollständig von den oberen Hautschichten aufgenommen und erzeugt ein warmes Gefühl.

Vorteile

- 1** Verbesserte Durchblutung und Schmerzlinderung
- 2** Angenehme Wärme für den Körper
- 3** Tiefenreinigung der Haut



Sunshower PLUS oder ONE/L Black - Unterputz



Erhöhung des Sauerstoffgehalts
und erhöhte Abfuhr von
Abfallstoffen



Verbesserte Mobilität
durch weniger
Muskelverspannungen



Strahlende und
gesunde Haut

UV-Licht

Niedrig Dosiertes UV-Licht

UV-Licht spielt eine wichtige Rolle für die körperlichen Funktionen. Niedrig dosiertes UV-Licht bietet viele Vorteile, unter anderem für das Immunsystem und die Pigmentierung der Haut.

Spektrum von UV-Licht

Das UV-Licht von Sunshower® besteht aus zwei Wellenlängen, nämlich UVA und UVB. Sunshower® emittiert 80% UVB-Licht und 20% UVA-Licht. UVB-Licht spielt eine wichtige Rolle bei der Produktion von Vitamin D in der Haut. UVA-Licht dringt tiefer in die Haut ein und verwandelt das vorhandene Pigment in einen gesunden Teint um.

Sicherheit

Bei Sunshower® steht Sicherheit an erster Stelle. Deshalb arbeiten wir eng mit Fachärzten zusammen und untersuchen seit 2007 die Auswirkungen von UV-Licht. Sunshower® liefert während Ihres täglichen Duschrituals immer eine gesunde und geringe Dosis UV- Licht.

Vorteile

- 1** Vitamin D-Spiegel das ganze Jahr über aufrechterhalten
- 2** Positiver Effekt auf das Wohlbefinden
- 3** Gute Vorbereitung auf die Sommersonne und einen gesunden Teint



Sunshower PLUS/L Black - Unterputz



Während Ihres täglichen Duschrituals genießen Sie eine niedrige und sichere Dosis UV- Licht



Eine Anwendung entspricht 10 Minuten Sommersonne



30 Minuten pro Woche verdoppelt den Vitamin D-Spiegel in den Wintermonaten

Round

Sunshower **ONE**
Sunshower **PLUS**



Steuerung wird durch
Bewegungssensor aktiviert

Sunshower **PLUS**
Infrarot + UV-Licht

Sunshower **ONE**
Infrarot

Installation ohne
Lüftungskanäle

Beim Wandeinbau
2cm schwebend
vor der Wand

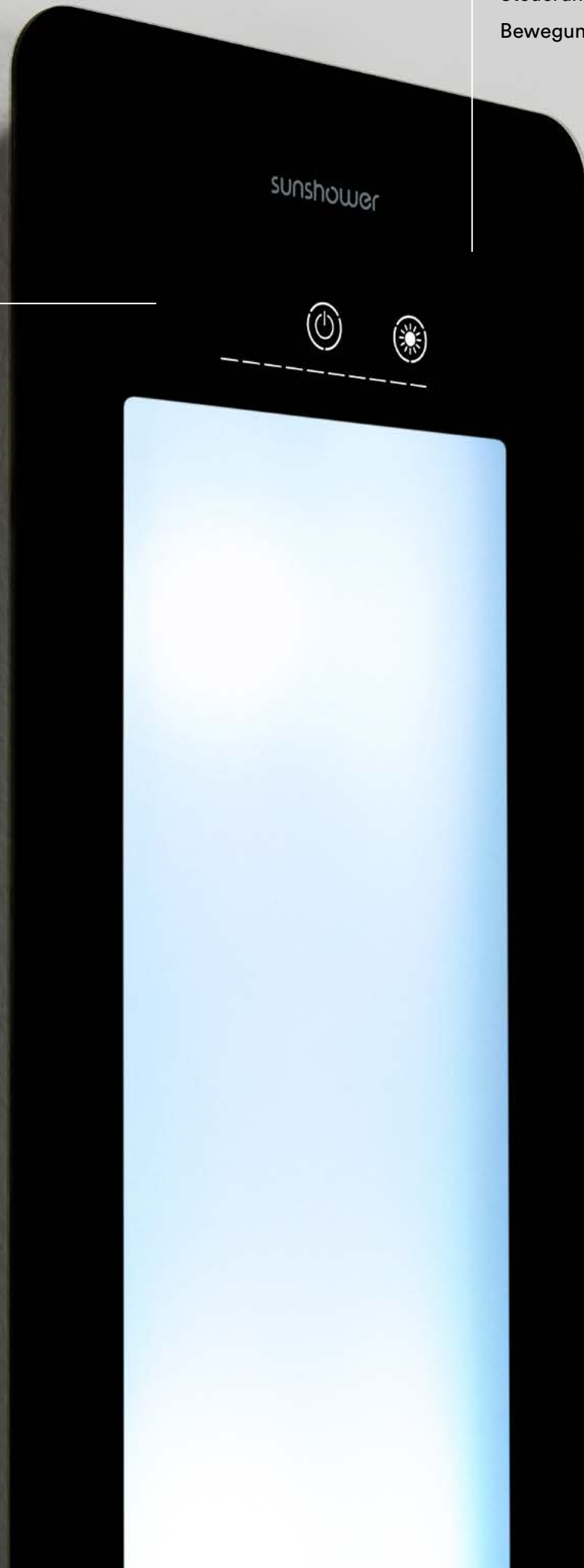

Round

Sunshower **ONE** | Sunshower **PLUS**

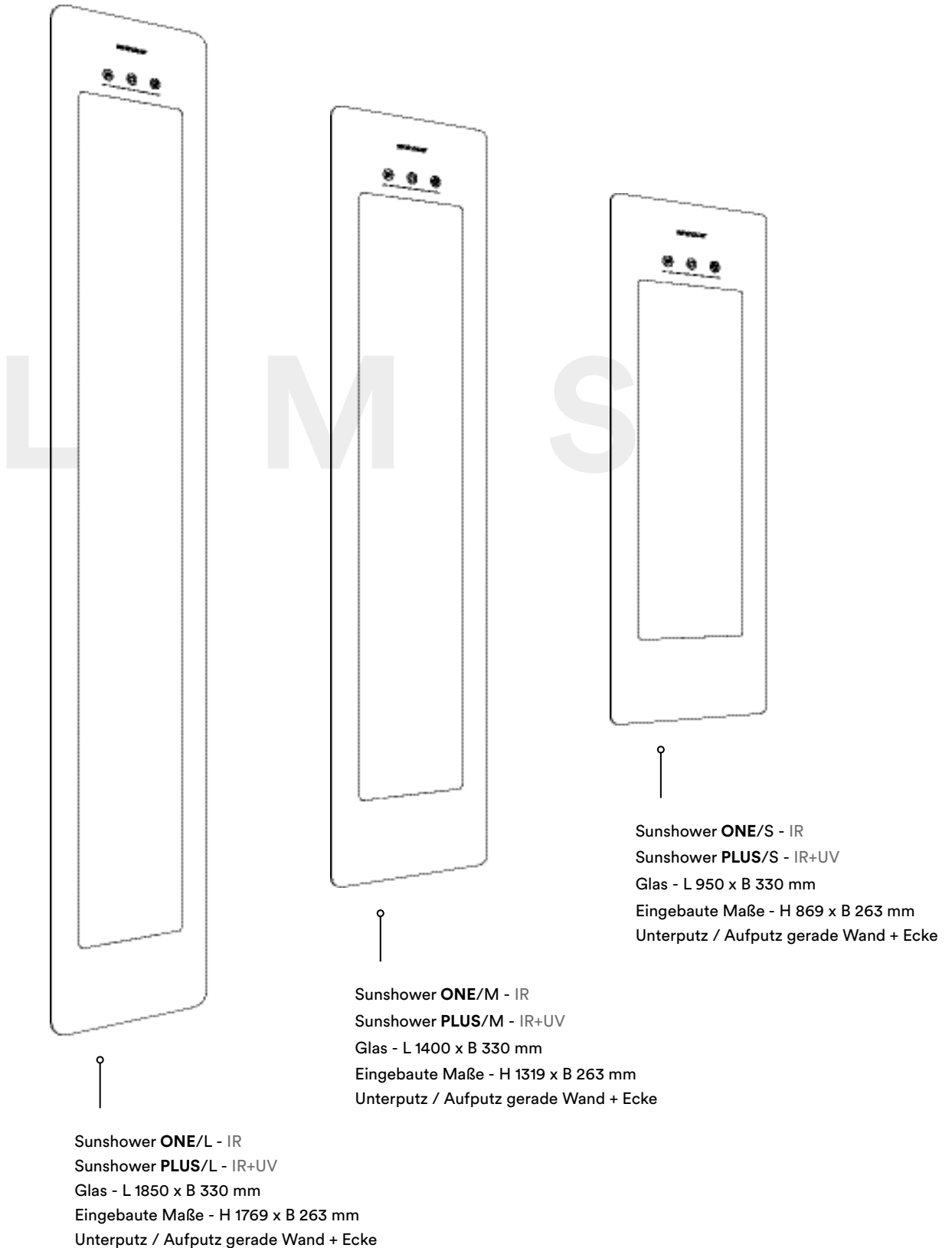

Aufputz

- 1) Glasplatte
 - 2) Gehäuse
 - 3) Wandhalterung gerade Wand*
 - 4) Eckhalterung oben und unten*
- *(Einbausatz muss separat bestellt werden)

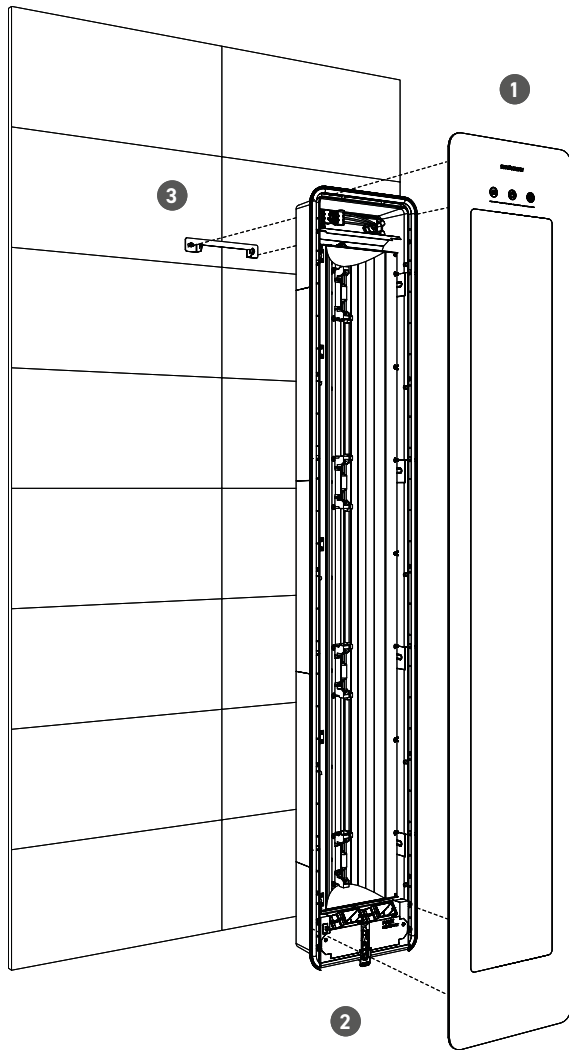

Gerade Wand

Platzierung

- Einbautiefe: 12 cm
- Von Mitte Duschkopf bis zum Gerät: 30-50 cm
- Minimaler Abstand: 30 cm

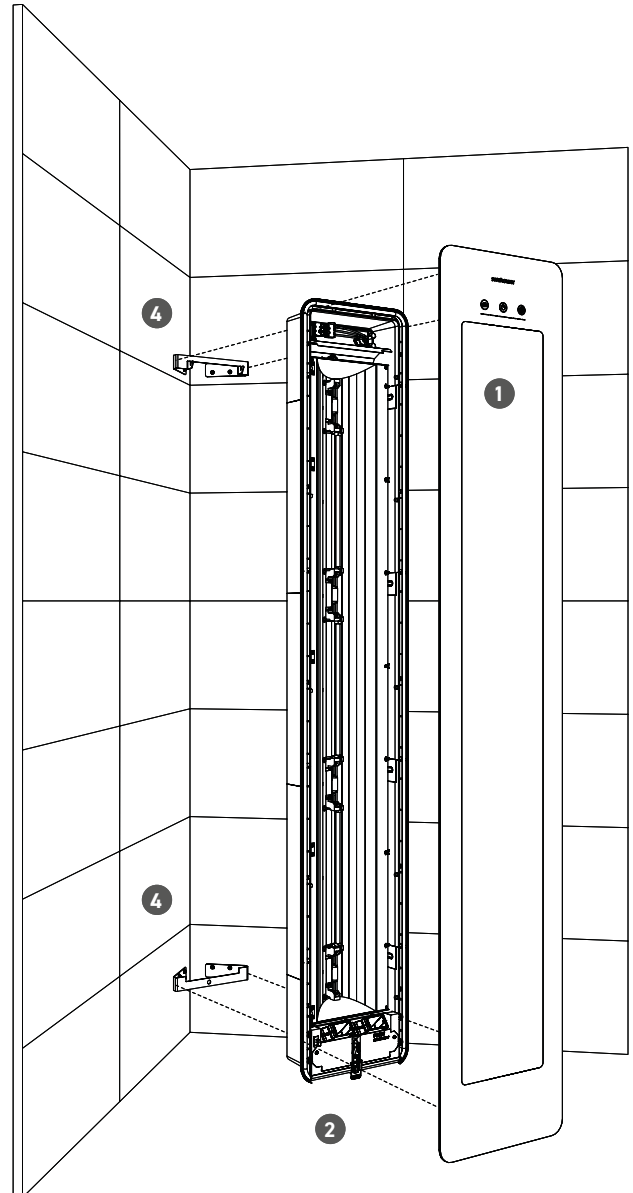

Ecke

Platzierung

- Platz von beiden Seiten: 35 cm
- Von Mitte Duschkopf bis zum Gerät: 30-50 cm
- Minimaler Abstand: 30 cm



Unterputz

- 1) Glasplatte
- 2) Gehäuse
- 3) Einbautiefe: 10 cm

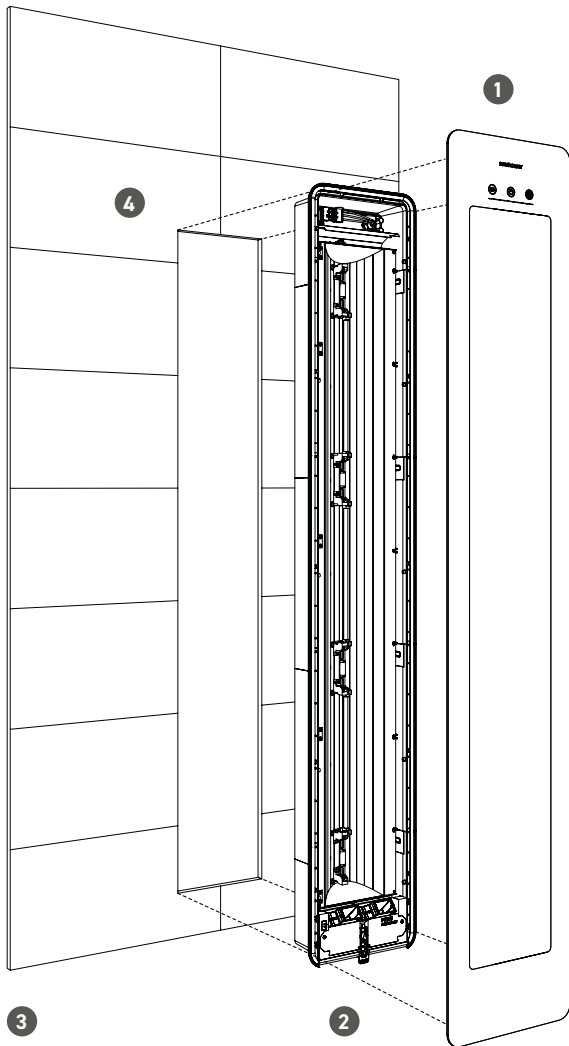

Passend für jedes Badezimmer durch ein unkompliziertes Modulsystem für eine einfache Installation.

Installation

Auf unserer Website www.sunshower.de finden Sie die neuesten Benutzerhandbücher, Informationsblätter und Installationshandbücher.

Was ist enthalten

- 2 x UV-Brillen (beim Sunshower PLUS)
- Benutzerhandbuch
- Montageanleitung
- 2 Jahre Garantie

Einbau

Platzierung

- Einbautiefe: 10 cm
- Von Mitte Duschkopf bis zum Gerät: 30-50 cm
- Minimaler Abstand: 30 cm



Produkte

ONE

- Infrarot
- Wahlweise Unterputz, Aufputz gerade Wand oder Ecke
- Auswahl in 3 Größen zwischen S / M / L
- Erhältlich in 4 Farben

PLUS

- Infrarot + UV-Licht
- Wahlweise Unterputz, Aufputz gerade Wand oder Ecke
- Auswahl in 3 Größen zwischen S / M / L
- Erhältlich in 4 Farben

BEDIENUNG

Touchscreen mit Bewegungssensor

LAMPEN

- Durchschnittliche Lebensdauer IR-Lampe 5.000 Stunden
- Durchschnittliche Lebensdauer UV-Lampe 750 Stunden

ENTFERNUNG

Von Mitte Duschkopf bis zum Gerät 30-50 cm

ENTHALTEN

2 x UV-Brillen beim Sunshower PLUS

BESONDERHEIT INSTALLATION

- Installation ohne Lüftungskanäle
- Schwebend 2 cm vor der Wand
- Nicht für den Einbau in Dampfkabinen geeignet



Sunshower PLUS/L Sand White - Unterputz

ONE-PLUS/L

FARBE

- Black
- Organic Grey
- White
- Sand White

SUNSHOWER ONE: Infrarot

SUNSHOWER PLUS: Infrarot + UV-Licht

TYP SUNSHOWER

Unterputz | Aufputz gerade Wand oder Ecke

LEUCHTMITTEL | LEISTUNG

Infrarotlampen	3 x 1.000 W
UV-Lampen	4 x 400 W
Maximale Leistung	3.050 W

PRODUKTGRÖSSE

Unterputz	H 185 x B 33 x T 10 cm
Aufputz gerade Wand	H 185 x B 33 x T 12 cm
Aufputz Ecke	H 185 x B 33 x T 25 cm

ARTIKELNUMMER

LARGE ONE WHITE	L0500-L0101
LARGE ONE BLACK	L0500-L0102
LARGE ONE ORGANIC GREY	L0500-L0103
LARGE ONE SAND WHITE	L0500-L0106

LARGE PLUS WHITE	L0600-L0101
LARGE PLUS BLACK	L0600-L0102
LARGE PLUS GREY	L0600-L0103
LARGE PLUS SAND WHITE	L0600-L0106

MONTAGESATZ AUFPUTZ GERADE WAND*	SML0700
MONTAGESATZ AUFPUTZ ECKMONTAGE*	SML0800



Sunshower PLUS/L Organic Grey - Unterputz



ONE-PLUS/M

FARBE

- Black
- Organic Grey
- White
- Sand White

SUNSHOWER ONE: Infrarot

SUNSHOWER PLUS: Infrarot + UV-Licht

TYP SUNSHOWER

Unterputz | Aufputz gerade Wand oder Ecke

LEUCHTMITTEL | LEISTUNG

Infrarotlampen	2 x 1.000 W
UV-Lampen	3 x 400 W
Maximale Leistung	2.050 W

PRODUKTGRÖSSE

Unterputz	H 140 x B 33 x T 10 cm
Aufputz gerade Wand	H 140 x B 33 x T 12 cm
Aufputz Ecke	H 140 x B 33 x T 25 cm

ARTIKELNUMMER

MEDIUM ONE WHITE	M0500-M0101
MEDIUM ONE BLACK	M0500-M0102
MEDIUM ONE ORGANIC GREY	M0500-M0103
MEDIUM ONE SAND WHITE	M0500-M0106

MEDIUM PLUS WHITE	M0600-M0101
MEDIUM PLUS BLACK	M0600-M0102
MEDIUM PLUS GREY	M0600-M0103
MEDIUM PLUS SAND WHITE	M0600-M0106

MONTAGESATZ AUFPUTZ GERADE WAND*	SML0700
MONTAGESATZ AUFPUTZ ECKMONTAGE*	SML0800



Sunshower PLUS/M White - Aufputz gerade Wand



Sunshower PLUS/M Black - Aufputz Ecke

ONE-PLUS/S

FARBE

- Black
- Organic Grey
- White
- Sand White

SUNSHOWER ONE: Infrarot

SUNSHOWER PLUS: Infrarot + UV-Licht

TYP SUNSHOWER

Unterputz | Aufputz gerade Wand oder Ecke

LEUCHTMITTEL | LEISTUNG

Infrarotlampen	1 x 1.000 W
UV-Lampen	2 x 400 W
Maximale Leistung	1.050 W

PRODUKTGRÖSSE

Unterputz	H 95 x B 33 x T 10 cm
Aufputz gerade Wand	H 95 x B 33 x T 12 cm
Aufputz Ecke	H 95 x B 33 x T 25 cm

ARTIKELNUMMER

SMALL ONE WHITE	S0500-S0101
SMALL ONE BLACK	S0500-S0102
SMALL ONE GREY	S0500-S0103
SMALL ONE SAND WHITE	S0500-S0106

SMALL PLUS WHITE	S0600-S0101
SMALL PLUS BLACK	S0600-S0102
SMALL PLUS GREY	S0600-S0103
SMALL PLUS SAND WHITE	S0600-S0106

MONTAGESATZ AUFPUTZ GERADE WAND*	SML0700
MONTAGESATZ AUFPUTZ ECKMONTAGE*	SML0800



Sunshower PLUS/S Sand White – Unterputz

Square



Größen

Aufputzmodelle

SUNSHOWER COMBI

Infrarot + UV-Licht

b 30 cm

h 145 cm

t 23 cm

SUNSHOWER SOLO

Infrarot

b 20 cm

h 124 cm

t 18 cm

Einbaumodelle

SUNSHOWER DELUXE

Infrarot + UV-Licht

b 32 cm

h 187 cm

t 14,5 cm

SUNSHOWER PURE XL

Infrarot

b 20 cm

h 124 cm

t 10 cm

SUNSHOWER PURE

Infrarot

b 20 cm

h 62 cm

t 10 cm

Aufputz

Installationsanleitung

Combi



Installationsanleitung

Solo

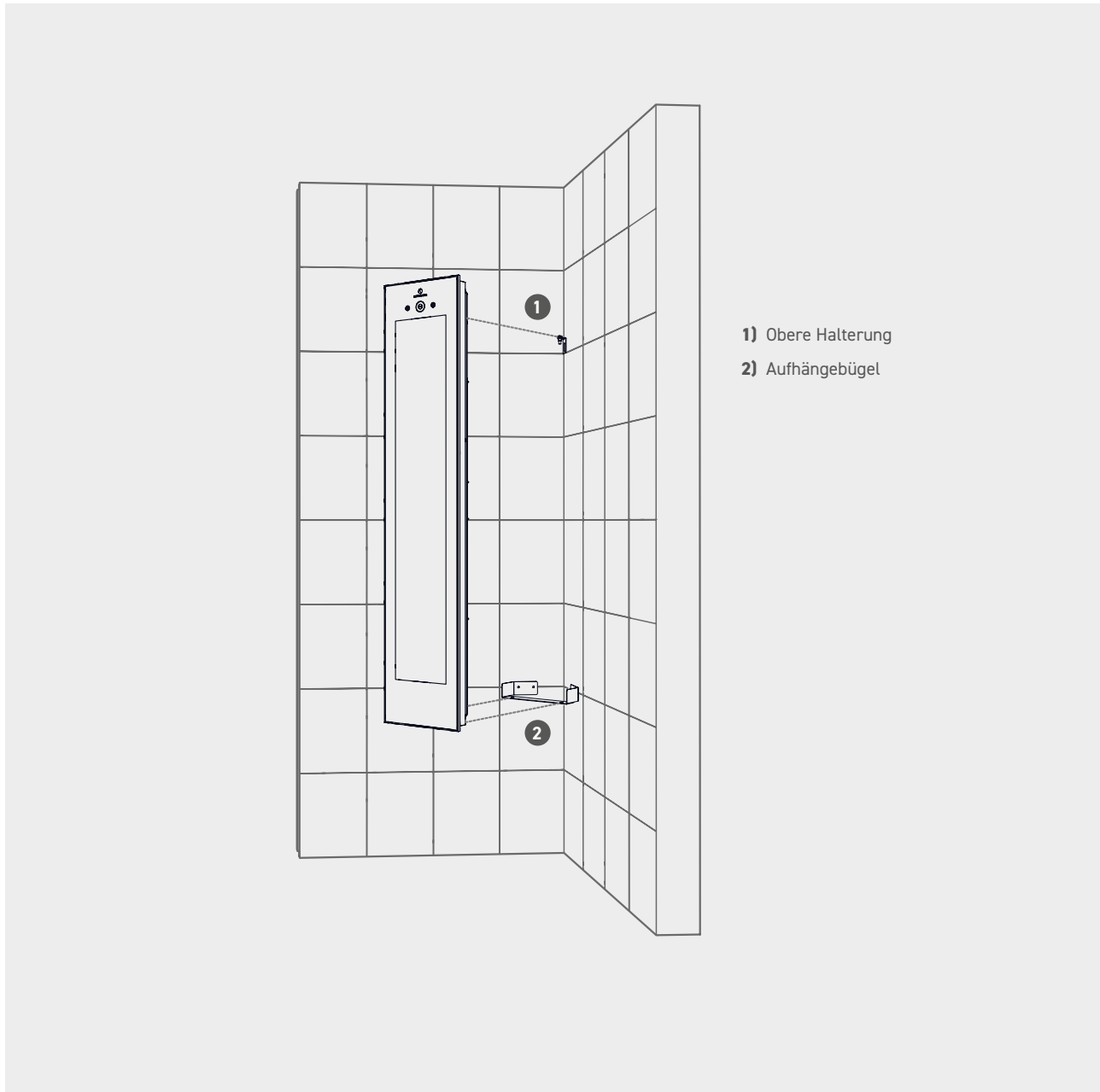

- 1) Obere Halterung
- 2) Aufhängebügel

Ideal für das vorhandene Badezimmer

Installation

Auf unserer Website www.sunshower.de finden Sie die neuesten Benutzerhandbücher, Informationsblätter und Installationshandbücher.

Was ist enthalten

- integrierte Belüftung
- 2 x UV-Brillen (beim Combi)
- Befestigungsmaterial
- Stromkabel 4 Meter
- Benutzerhandbuch
- Montageanleitung
- Standardmäßig 2 Jahre Garantie

Platzierung

- Abstand zur Mitte des Duschkopfes: 30-50 cm
- Freier 90° Winkel von beiden Seiten:
 - Solo 20 cm
 - Combi 30 cm

Einbau

Installationsanleitung

Deluxe - Teil 1+2



Installationsanleitung

Pure XL - Teil 1+2



Installationsanleitung

Pure - Teil 1+2

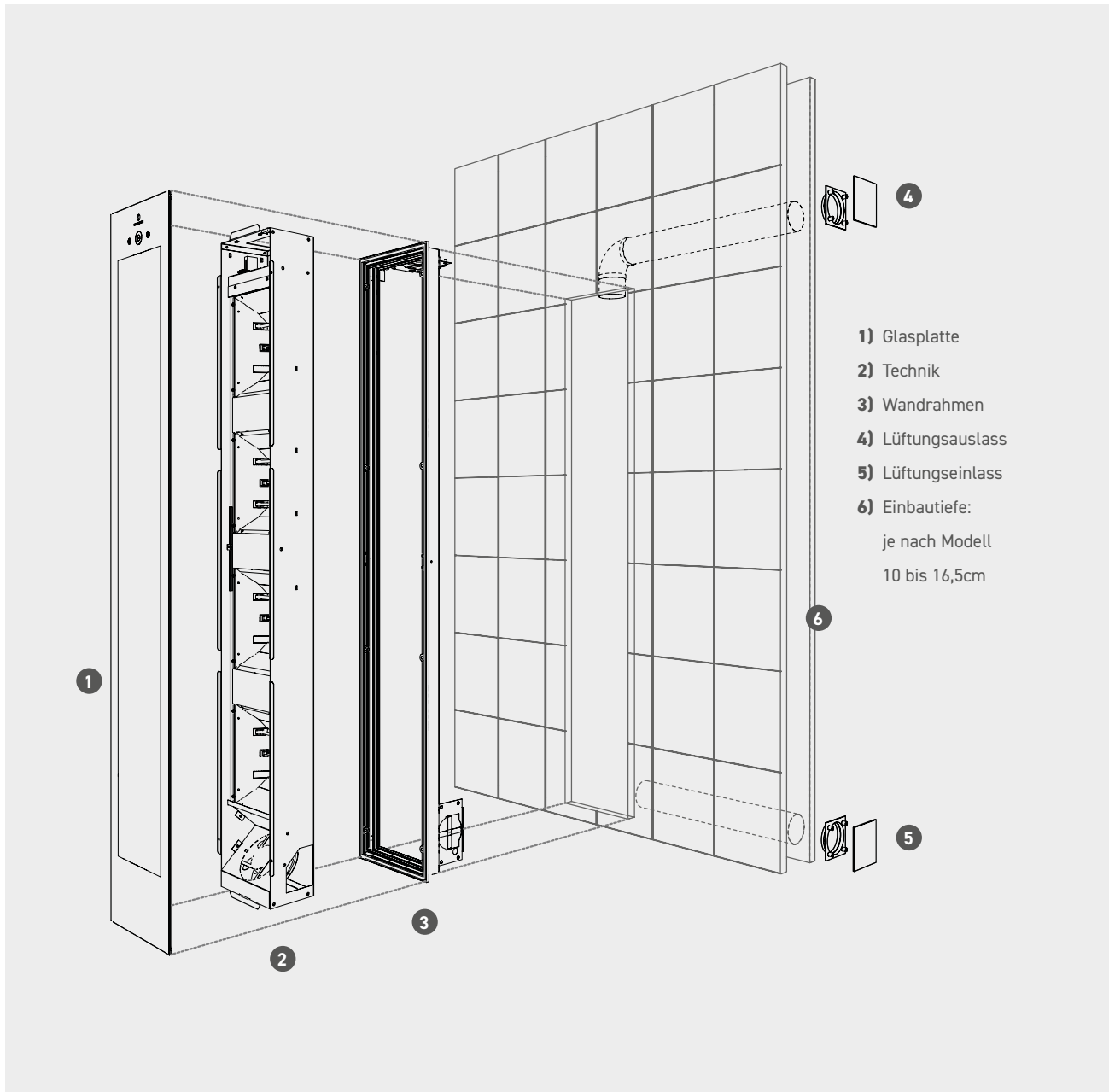

Ideal für das neue Badezimmer geeignet

Installation

Auf unserer Website www.sunshower.de finden Sie die neuesten Benutzerhandbücher, Informationsblätter und Installationshandbücher.

Was ist enthalten

- 2 x UV-Brillen (beim Deluxe)
- Befestigungsmaterial
- Benutzerhandbuch
- Montageanleitung
- Standardmäßig 2 Jahre Garantie

Platzierung

- Abstand zur Mitte des Duschkopfes: 45 cm
- Einbautiefe
 - Deluxe min. 16,5 cm
 - Pure (XL) min. 10 cm
- Optional: Platzieren Sie den Pure über einem 55-60 cm tiefen Sitz

Produktinformation



Sunshower Deluxe Organic Grey

TYPEN DER SUNSHOWER

- Wahlweise Einbau oder Aufputz
- Auswahl zwischen Infrarot oder Infrarot + UV- Licht
- Auswahl von 3 Farben

BEDIENUNG

Touchscreen

LEISTUNG

Vorzugsweise an einer separaten Leitung anschließen.
Bei der Sunshower Deluxe ist dieses zwingend erforderlich.

LAMPEN

- Durchschnittliche Lebensdauer IR-Lampe 2.000 Stunden
- Durchschnittliche Lebensdauer UV-Lampe 650 Stunden

EINGEBAUTE MODELLE

Möglichkeit zum Einbau in eine Dampfkabine.

ENTFERNUNG

Von Mitte Duschkopf bis zum Gerät: 45 cm

ENTHALTEN

2 x UV-Brille bei Sunshower Deluxe und Combi.

NICHT ENTHALTEN

Lüftungskanäle und Lüftungsabdeckungsset bei der Installation.

Deluxe



Sunshower Deluxe

FARBE

● Black ● Organic Grey ● White

TYP SUNSHOWER

Infrarot + UV-Licht Einbau

LEUCHTMITTEL | LEISTUNG

Infrarotlampen 5 x 500 W

UV-Lampen 4 x 400 W

Maximale Leistung 2.600 W

Auf einer separaten Leitung anschließen

PRODUKTGRÖSSE

H 187 x B 32 x T 16,5 cm

Einbautiefe mindestens 16,5 cm

*Sunshower stellt Teil 2 des Handbuchs in diesem Produkt zur Verfügung.

ARTIKELNUMMER SUNSHOWER DELUXE

White 80015

Black 80016

Organic Grey 80017

LÜFTUNGSABDECKUNGSSET

Siehe Seite 30

Pure



Sunshower Pure

FARBE

● Black

● Organic Grey

● White

TYP SUNSHOWER

Infrarot

Einbau

LEUCHTMITTEL | LEISTUNG

Infrarotlampen

1 x 1.000 W

Maximale Leistung

1.000 W

PRODUKTGRÖSSE

H 62 x B 20 x T 10 cm

Einbautiefe mindestens 10 cm

* Sunshower stellt Teil 2 des Handbuchs in diesem Produkt zur Verfügung.

ARTIKELNUMMER SUNSHOWER PURE

White 80073

Black 80063

Organic Grey 80033

LÜFTUNGSABDECKUNGSSET

Siehe Seite 30

Pure XL



Sunshower Pure XL

FARBE

Black
 Organic Grey
 White

TYP SUNSHOWER

Infrarot Einbau

LEUCHTMITTEL | LEISTUNG

Infrarotlampen 2 X 750 W
 Maximale Leistung 1.500 W

PRODUKTGRÖSSE

H 124 x B 20 x T 10 cm
 Einbautiefe mindestens 10 cm

* Sunshower stellt Teil 2 des Handbuchs in diesem Produkt zur Verfügung.

ARTIKELNUMMER SUNSHOWER PURE XL

White 80074
 Black 80064
 Organic Grey 80034

LÜFTUNGSABDECKUNGSSET

Siehe Seite 30

Solo



Sunshower Solo

FARBE

● Black

● Organic Grey

● White

TYP SUNSHOWER

Infrarot

Aufputz

LEUCHTMITTEL | LEISTUNG

Infrarotlampen

2 x 750 W

Maximale Leistung

1.500 W

PRODUKTGRÖSSE

H 124 x B 20 x T 18 cm

Freier 90° Winkel von beiden Seiten mind. 20 cm.

ARTIKELNUMMER SUNSHOWER SOLO

White 80076

Black 80066

Organic Grey 80036

Combi



Sunshower Combi

FARBE

● Black ● Organic Grey ● White

TYP SUNSHOWER

Infrarot + UV-Licht Aufputz

LEUCHTMITTEL | LEISTUNG

Infrarotlampen	4 x 500 W
UV-Lampen	3 x 400 W
Maximale Leistung	1.995 W

PRODUKTGRÖSSE

H 145 x B 30 x T 23 cm
Freier 90° Winkel von beiden Seiten mind. 30 cm.

ARTIKELNUMMER SUNSHOWER COMBI

White	80052
Black	80062
Organic Grey	80032

Artikel Round

Installationsbox optionale Installation Round

Sunshower ONE und PLUS S/M/L

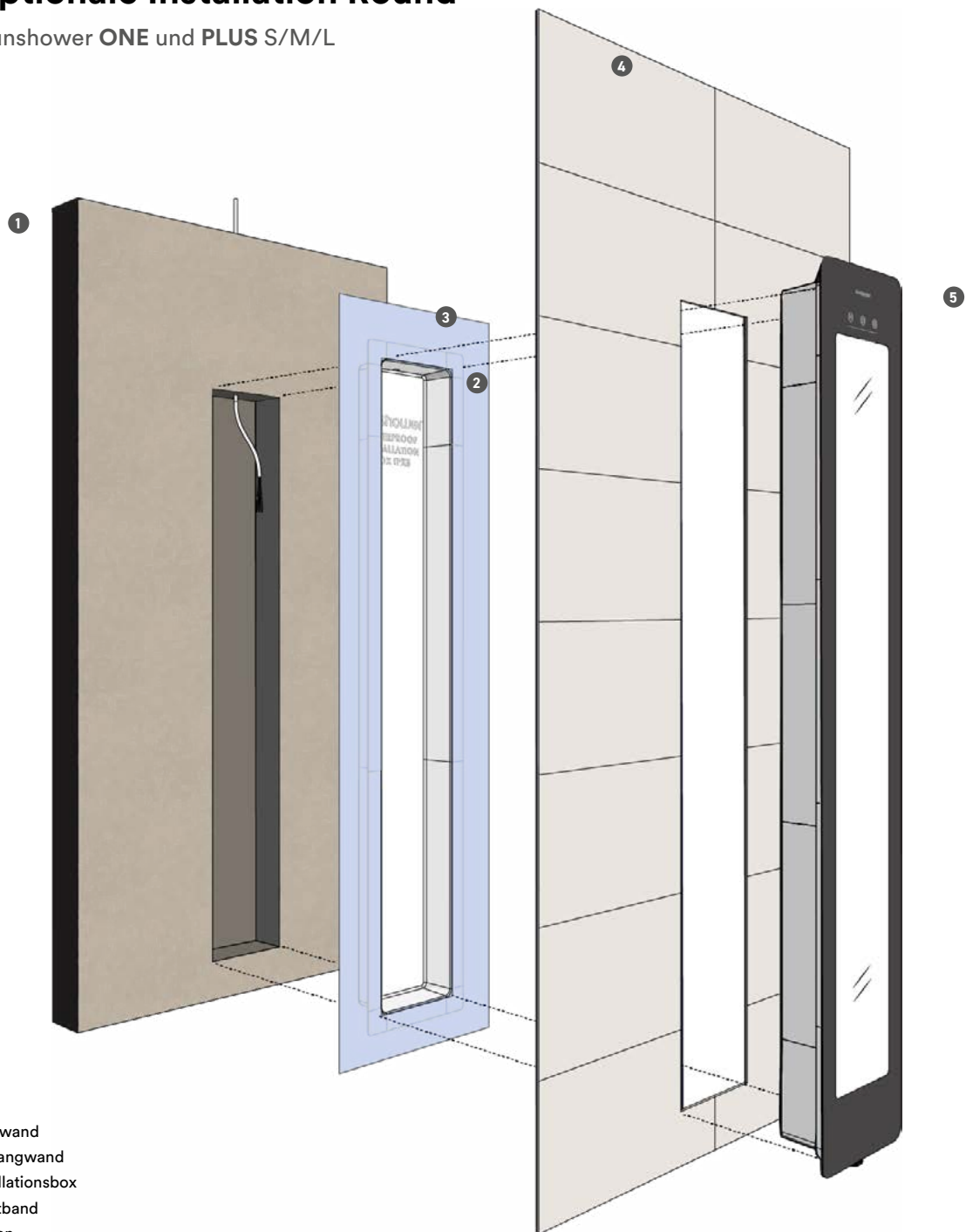

1. Rückwand
2. Vorhangwand
3. Installationsbox
4. Dichtband
5. Fliesen
6. Sunshower

Produktgröße

Small: H 884 x L 277 mm

Medium: H 1334 x L 277 mm

Large: H 1784 x L 277 mm

Installationsbox S/M/L

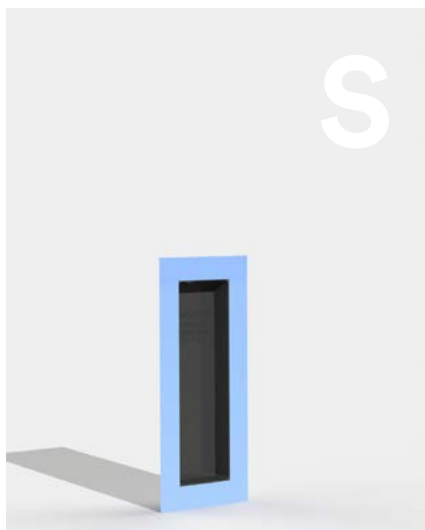
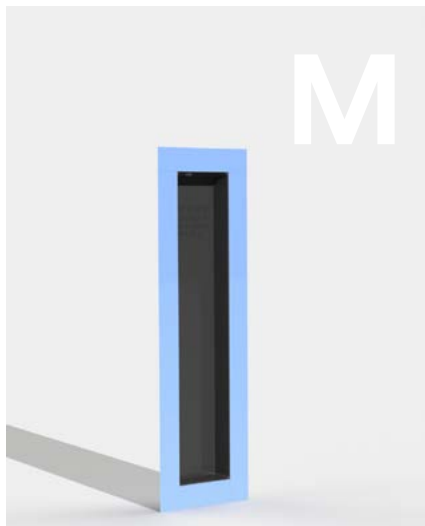
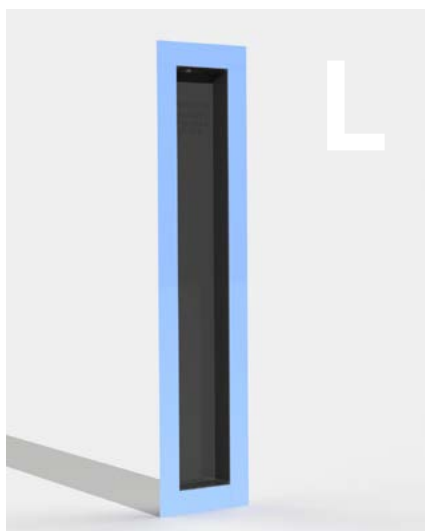

Die Installationsbox ist ab April 2023 verfügbar.

Round

Aufputz-Montageset Round

Sunshower ONE und PLUS S/M/L

GERADE WAND S/M/L

Installationsset Artikel-Nr. - SML0700

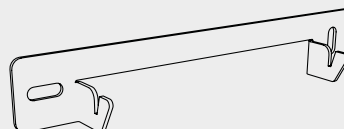

ECKE S/M/L

Installationsset Artikel-Nr. - SML0800

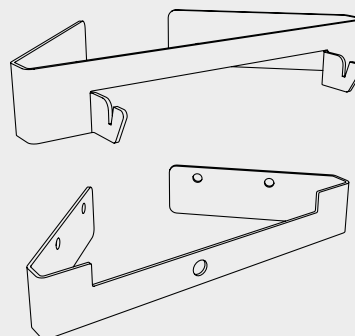

INSTALLATIONSBOX

Small	ArtikelNr. - S0900
Medium	ArtikelNr. - M0900
Large	ArtikelNr. - L0900

Zubehör

Lüftungsabdeckungsset Square

Für Einbaugeräte

RECHTECK 150 X 90 MM

(für 110 x 54 mm Kanal)

White Artikelnr.: 80022

Black Artikelnr.: 80023

Organic Grey Artikelnr. : 80030

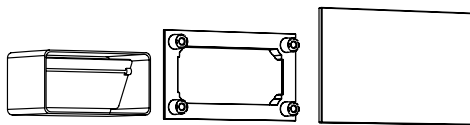

QUADRATISCH 130 X 130 MM

(für Kanal Ø 100 mm)

White Artikelnr.: 80025

Black Artikelnr.: 80026

Organic Grey Artikelnr. : 80031

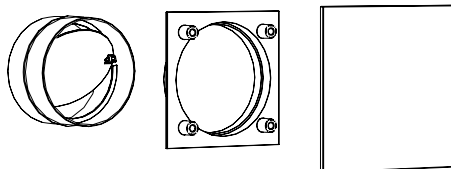

Ein **Lüftungsabdeckungsset** besteht aus zwei Rückschlagklappen, zwei Installationsrahmen und zwei Glasabdeckplatten. Die Lüftungsabdeckungssets sind für Sunshower Deluxe, Pure XL und Pure geeignet. Die Abdeckungen können farblich passend bestellt werden.

ERSATZLEUCHE UV ODER IR ROUND UND SQUARE

Leuchte UV

(Combi, Deluxe, Round PLUS) P005

Leuchte IR 1000W P1238

(Pure, Round ONE/PLUS)

Leuchte IR 750W P1353

(Pure XL, Solo)

Leuchte IR 500W P520

(Combi, Deluxe)

REINIGUNGSSET ROUND UND SQUARE

Artikelnummer 80000

Inhalt: Reiniger, Beschichtung, Tuch

Die Sunshower-Beschichtung schützt die Glasplatte der Sunshower® vor Kalk. Eine Behandlung sorgt dafür, dass Kalk weniger schnell haftet. Je nach Kalkmenge im Wasser ist eine 2- bis 3-malige Behandlung pro Jahr ausreichend. Der Sunshower-Reiniger ist für die Standardreinigung der Glasplatte erhältlich.



“Seit ich Sunshower benutze, beginne ich jeden Tag mit einem strahlenden Aussehen.”

Miranda

Registrieren

Verlängern Sie die Garantie um weitere sechs Monate, indem Sie sich unter www.sunshower.de registrieren.

Sunshower® selbst entdecken?

Die Produkte von Sunshower® sind im Fachhandel für Sanitär und Wellness erhältlich. Schauen Sie unter www.sunshower.de nach, dort finden Sie einen Händler in Ihrer Nähe oder kontaktieren Sie uns direkt.

sunshower®
health & wellbeing

Sunshower®

Hoogoorddreef 63-65 • 1101 BB Amsterdam • Niederlande
T +49(0) 2821 393 9835 • info@sunshower.de • www.sunshower.de