

# LAUFEN

4.0249.4 / 4.0251.4 / 4.0253.4 / 4.0301.5 / 4.0301.6

## BASE Vanity unit for Pro S, Val and Ino



DE Garantie/Haftung nur bei Montage gemäss Anleitung durch eine konzessionierte Fachkraft und gemäss der örtlichen Vorschriften.  
 FR Garantie/responsabilité uniquement assurées en cas de montage conforme au mode d'emploi, effectué par un spécialiste concessionnaire et en fonction des prescriptions locales.  
 IT Garanzia/responsabilità assicurata soltanto in caso di montaggio conforme alle istruzioni per l'uso e eseguito da uno specialista concessionario in funzione delle prescrizioni locali.  
 EN Guarantee/Liability only when assembled by an approved specialist in accordance with the instructions and local regulations.  
 ES Garantía/Responsabilidad sólo cuando está montado según las instrucciones de un profesional autorizado y de conformidad con la normativa local.  
 NL Garantie/aansprakelijkheid enkel bij montage volgens de handleiding door een bevoegde vakman en volgens de lokale voorschriften.  
 CS Garancia/záruka pouze při montáži, prováděné dle návodu osobou odborně způsobilou s příslušnou koncesí a dle předpisů platných v místě.  
 LT Garantija/turtinė atsakomybė suteikiama, jei montavimą pagal instrukciją atlieka kvalifikuotas specialistas pagal vietinius reikalavimus.  
 PL Gwarancja/odpowiedzialność prawna wyłącznie w przypadku montażu wykonanego przez upoważnionego specjalistę zgodnie z instrukcją oraz lokalnymi przepisami.  
 HU Garancia/felelősség csak engedéllyel rendelkező szakember által végrehajtott, az útmutatásnak és a helyi előírásoknak megfelelő szerelés esetén.  
 RU Гарантия действительна только в том случае, если монтаж выполнен специалистом согласно инструкции и с учетом местных предписаний.  
 BG Гаранция/отговорност само при монтаж в съответствие с ръководството от лицензиран специалист и в съответствие с местните разпоредби.  
 DA Garanti/ansvar gælder kun når enheden er monteret af en godkendt specialist i overensstemmelse med brugsvejledningen og de lokale regler.  
 NO Garanten gjelder kun når enheten er montert av en godkjent spesialist i henhold til instruksjo nene og lokale forskrifter.  
 FI Takuu ja vastuuvuolisuus ovat voimassa vain, kun laiteen kokoa vaiutettu asentuntija ohjeiden ja paikallisten määräysten mukaisesti.  
 SV Garanti/ansvar gäller bara då en godkänd specialist utfört monteringen i enlighet med instruktionsnema och lokala bestämmelser.  
 HR Jamstvo vrijedi samo ako je montaža izvršio ovlašteno stručno osoblje prema uputama i lokalnim propisima.  
 ET Garantii/vastutus kehtib ainult paigaldusloaga spetsialisti tehtud juhendile vastava paigalduse korral ja kohalike eeskirjade järgi.  
 LV Garantija ir spēkā tikai tad, ja uzstādīšanu veic licencēts speciālists saskaņā ar instrukcijām un atbilstoši vietējiem noteikumiem.  
 PT A garantia só é válida se a instalação for realizada por um técnico autorizado, de acordo com as instruções e os regulamentos locais.  
 RO Garanția este valabilă doar în cazul montării conforme cu instrucțiunile de către un specialist concesionat și respectând prevederile locale.  
 SK Záruka platí, len ak sa montáž vykoná podľa návodu a ak ju vykoná odborník s oprávnením a v súlade s miestnymi predpismi.

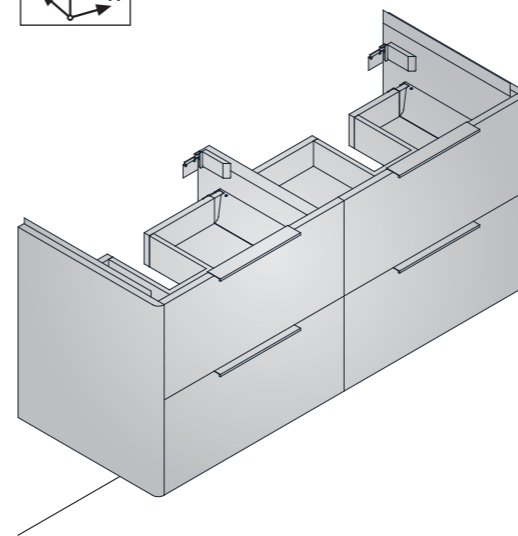

### PRO S

4.0249.4  
X. 1160 mm  
Y. 530 mm  
Z. 438 mm

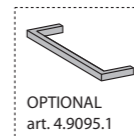

4.0251.4  
X. 1260 mm  
Y. 530 mm  
Z. 438 mm

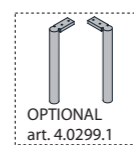

### VAL

4.0253.4  
X. 1180 mm  
Y. 530 mm  
Z. 390 mm

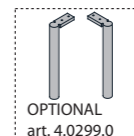
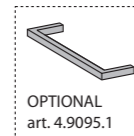

### INO

40301.5-6  
X. 1170 mm  
Y. 360 mm  
Z. 350 mm

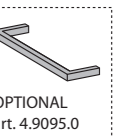

DE Lieferumfang  
FR Contenu du colis  
IT Distinta dei pezzi  
EN Parts list  
ES Alcance del suministro  
NL Toebehoren

CS Rozsah dodávky  
LT Tiekimo apimtis  
PL Zakres dostawy  
HU Szállítási terjedelem  
RU Комплектация  
BG Съдържание на доставката

DA Leveringsomfang  
NO Leveranseomfang  
FI Toimituskokonaisuus  
SV Leveransomfattning  
HR Opseg isporuke  
ET Tarnekomplekt

LV Piegādes komplekts  
PT Volume de fornecimento  
RO Volumul livrării  
SK Obsah dodávky  
SL Obseg dobave

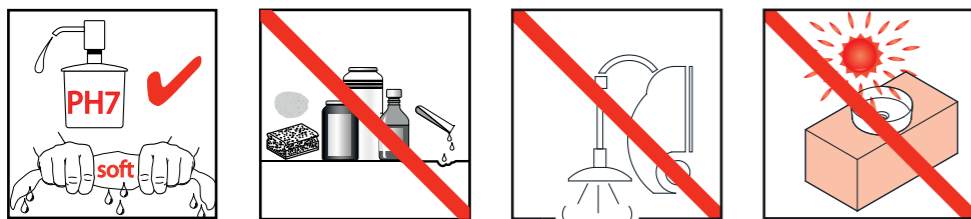

# LAUFEN

Laufen Bathrooms AG  
Wahlenstrasse 46  
CH-4242 Laufen, Switzerland  
www.laufen.com

