

GEBERIT SPÜLSYSTEME

# SICHER, WIRTSCHAFTLICH, NACHHALTIG



**KNOW  
HOW**  
INSTALLED





GEBERIT SPÜLSYSTEME

# FRISCHE LÖSUNGEN FÜR EINE SAUBERE ZUKUNFT

Spülsysteme für WCs sollen eine saubere Ausspülung der Keramiken unter allen Betriebsbedingungen sichern. Betreiber und Privatkunden erwarten wassersparende, wirtschaftliche Lösungen, die zusätzlich hohe Erwartungen an Komfort, Hygiene und Ästhetik erfüllen. Geberit Produkte und Lösungen stehen mit an der Spitze der Entwicklungen. Sie sind weltweit ein Begriff für hohe Qualität, Langlebigkeit sowie einfache Installation im privaten, halböffentlichen, öffentlichen und gewerblichen Bereich.

# SCHNELLER FINDEN, WAS ZU IHREM PROJEKT PASST



## 1-2-FAMILIEN-HÄUSER

Badausstattungen in großer Designauswahl mit innovativen Funktionen: Erfüllen Sie privaten Bauherren individuelle Gestaltungs- und Ausstattungswünsche und bieten Sie schnelle, wirtschaftliche Badmodernisierungen an.



## BILDUNGSEINRICHTUNGEN

Kindgerechte Sanitärprodukte und Designs für jede Altersstufe, Sonderlösungen, Maßanfertigungen und Barrierefreiheit: sanitäre Ausstattungen, die Kinder bei ihrer Entwicklung unterstützen und den Angestellten die Arbeit erleichtern.



## GESCHOSSWOHNUNGSBAU

Trinkwasserhygiene, Brand- und Schallschutz, hohe Qualität und aktuelle Baddesigns: maßgeschneiderte Lösungen für den Geschosswohnungsbau, Sonderlösungen und Barrierefreiheit inklusive.



## HOTELS UND GASTRONOMIE

Exklusiv ausgestattete Gästebäder, Einrichtungen für kleine Badgrundrisse, zuverlässige Systeme für stark frequentierte öffentliche Sanitärbereiche: Sanitärausstattungen, die Gäste begeistern und Hotelbetreiber überzeugen.

Mit Geberit ist es einfach, die passende Lösung für Ihre Bauaufgabe zu finden. Mit unserem Bauaufgaben-Orientierungssystem finden Sie schnell die passenden Produkte, Planungstools sowie Informationen zu relevanten Normen und Regelwerken. Verlassen Sie sich auf unsere umfassenden Services.

Mehr zu den Bauaufgaben finden Sie unter:

[www.geberit.de/baufaufgaben](http://www.geberit.de/baufaufgaben)



#### **PFLEGEINRICHTUNGEN**

Höchste Anforderungen an Trinkwasserhygiene und Barrierefreiheit erfüllen: durchdachte Systeme, die den anspruchsvollen Normen und Regelwerken im Klinik- und Pflegebereich entsprechen.



#### **ARBEITSSTÄTTEN**

Ansprechende Besucherbereiche sowie pflegeleichte und hygienische Designs, Oberflächen und Materialien für stark beanspruchte Sanitärräume: Sanitärprodukte und -systeme für hohe Ansprüche an Wartungsfreundlichkeit, Betriebssicherheit und Wirtschaftlichkeit.



#### **TRANSIT, MESSEN, SPORTSTÄTTEN**

Zuverlässigkeit, leichte Reinigung und Wartung sowie hygienische Oberflächen: Systemtechnik und Keramik für stark frequentierte Sanitäreinrichtungen mit hoher Betriebssicherheit und niedrigen Betriebskosten.

# INHALT

**08** **DAS GEBERIT WC-SYSTEM**  
Spültechnik und Keramik in perfektem Zusammenspiel.

**12** **GEBERIT WC-KERAMIKEN**  
Passende WC-Modelle für alle Badausstattungen und jeden Komfortanspruch.

**22** **GEBERIT OMEGA UNTERPUTZ-SPÜLKASTEN**  
Drei Bauhöhen für spezielle Einbausituationen.

**24** **GEBERIT SPÜLVENTIL TYP 212**  
Vielfältige Einstellmöglichkeiten.



**14** **GEBERIT UNTERPUTZ-SPÜLKÄSTEN**  
Badklassiker mit innovativen Funktionen.

**20** **GEBERIT SIGMA UNTERPUTZ-SPÜLKÄSTEN**  
Setzt Standards für innovative WC-Spülungen und weitere Zusatzfunktionen.

**28** **GEBERIT POWER & CONNECT BOX**  
Stromanschluss für jedes WC.

**30** **ELEKTRISCHE SPÜLAUFLÖSUNGEN**  
Herzstück für komfortable Spülauslösung.

# 36

## GEBERIT INTEGRIERTE HYGIENESPÜLUNG

Trinkwasserhygiene bedarfsgerecht schützen.

# 38

## GEBERIT HYGIENESPÜLMODUL HS05

Wirtschaftliche Trinkwasserhygiene für Kaltwasser.



# 48

## GEBERIT WASSERSPAR-UMBAUSET

Update für viele ältere Geberit Unterputz-Spülkästen

# 50

## GEBERIT WC-SPÜLUNGEN AUFPUTZ

Elegante Geberit Monolith und Monolith Plus Sanitärmodule.



# 40

## GEBERIT DUOFRESH MODUL

Geruchsabsaugung im Geberit Unterputz-Spülkasten.

# 44

## GEBERIT BETÄTIGUNGSPLETTEN

Design und Funktion für WC und Urinal.

# 56

## GEBERIT AUFPUTZ-SPÜLKÄSTEN

Für wirtschaftliche WC-Sanierungen.

DAS GEBERIT WC-SYSTEM

# PROFIS VERBAUEN GEBERIT



Der Unterputz-Spülkasten und die WC-Keramiken von Geberit sind optimal aufeinander abgestimmt.

- Die innovativen Montagetechniken und eine einfache Wartung ermöglichen, **dass die komplette Montage bis zu 40 Prozent schneller erfolgt** als bei herkömmlichen Spülkästen und Keramiken
- Durch die Optimierung der Spülgeometrie und der Hydraulik wird eine **Spüleistung erzielt, welche die Normanforderung um bis zu 10-mal übertrifft**



Die bewährte Geberit Installations-technik und viele clevere Detaillösungen machen die Montage einer geschlossenen WC-Keramik mit unsichtbarer Befestigung deutlich schneller und einfacher.

### GEBERIT MASTERFIX

Der Geberit MasterFix Adapter ermöglicht eine werkzeuglose und einfache Montage des Wasseranschlusses. Zudem stellt die Überdrehsicherung nach dem Tankdeckelprinzip die zuverlässige Verbindung vom Versorgungssystem zum Unterputz-Spülkasten sicher.

### GEBERIT SPÜLVENTIL

Das neue Spülventil Typ 212 lässt sich durch die schlanke und kompakte Bauweise noch einfacher montieren und austauschen als seine Vorgänger. Spülmenge und Spülstrom sind kinderleicht einstellbar.

### EFF3 (EASY FAST FIX)-BEFESTIGUNG

Die EFF3-Befestigungstechnik erleichtert die Montage der Geberit WC-Keramik wesentlich. Anpassungs- und Nachjustierungsarbeiten wie bei vielen herkömmlichen Befestigungssystemen sind nicht mehr erforderlich.

### WC-SITZ IM HANDUMDREHEN MONTIERT

Der WC-Sitz wird ohne Schablone bequem von oben ausgerichtet und befestigt. Außerdem ist der Kippdübel für eine einfache WC-Sitz-Befestigung so weiterentwickelt, dass er sich auch bei der Demontage wieder komplett herausnehmen lässt und keine Teile in die Keramik fallen.



Mehr Informationen unter  
[www.geberit.de/wc-system](http://www.geberit.de/wc-system)



Werkzeuglose Anbindung an das Trinkwassersystem: der Geberit MasterFix-Adapter.



Kompakt, leicht einzubauen und mit vielen Einstellmöglichkeiten: das Spülventil Typ 212.



Zieht die Keramik über ein Schneckengetriebe fest an die Wand: das EFF3-Befestigungssystem.



Schnelle Montage von oben, Schraubensicherung bei der Demontage: die neue Sitzbefestigung.

Das Geberit WC-System optimiert den gesamten Wasserweg vom Spülkasten über das WC bis hinein in die Abflussleitung. Dadurch erzielt es eine Spülleistung, die bis um das Zehnfache über den normativ vorgegebenen Werten liegt.



Geforderte Spülleistung nach der Norm DIN EN 997:2018



Geberit WC mit TurboFlush: bis zu 10-mal besser als die Norm

### BESSERE SPÜLLEISTUNG MIT GEBERIT TURBOFLUSH

Die Innengeometrie der Geberit Keramik mit TurboFlush-Spültechnologie ist so ausgelegt, dass sie das Spülwasser in einem kraftvollen Strudel durch das spülrandlose WC leitet. Das ausströmende Wasser wird präzise gesteuert, so dass die Innenflächen vollständig gespült werden. Die Ausspülperformance ist bis zu 10-mal höher als die Vorgaben internationaler Normen und besonders geräuscharm.

### REINIGUNGSFREUNDLICHE OBERFLÄCHEN

Die spül- und spritzschutzrandlosen Geberit WC-Keramiken mit der nahezu porenfreien KeraTect® Spezialglasur sorgen dafür, dass das WC im Handumdrehen blitzsauber ist. Sitz und Deckel lassen sich zur Reinigung per QuickRelease mit einem Handgriff abnehmen.



Bis zu 10-mal bessere Spülleistung als vom Normtest (DIN EN 997:2018) vorgeschrieben.



Sitz und Deckel zur Reinigung einfach abnehmen: Sitzbefestigung mit QuickRelease.



Mehr Informationen unter  
[www.geberit.de/wc-system](http://www.geberit.de/wc-system)

Bieten Sie Ihren Kunden die langfristigen Garantien und die zuverlässige Ersatzteilsicherheit von Geberit. Ihre Kunden bekommen ein WC-System, das auch nach Jahrzehnten problemlos gewartet und auf den neuesten technischen Stand gebracht werden kann.



## GEBERIT SYSTEMVORTEILE

**50**

**JAHRE  
ERSATZTEIL-  
SICHERHEIT**

Auf alle austauschbaren mechanischen Teile des Geberit Unterputz-Spülkastens und der Betätigungsplatte.

**6**

**MONATE  
RÜCKGABE-  
RECHT**

Bei Unzufriedenheit mit der Spülleistung in der Kombination von Geberit Unterputz-Spülkasten und Geberit WC-Keramik nach Registrierung durch den Endkunden. Gültig für die nebenstehenden Modelle.



GEBERIT ACANTO WC



GEBERIT ONE WC



GEBERIT ICON WC



**LEBENS-  
LANGE  
GARANTIE**

Auf die Geberit Keramiken nach Registrierung durch den Endkunden.

**ENDKUNDEN-  
REGISTRIERUNG**

[www.geberit.de/garantie](http://www.geberit.de/garantie)

Die Garantiebestimmungen finden Sie unter [www.geberit.de/garantie](http://www.geberit.de/garantie)

GEBERIT WC-KERAMIKEN

# TOILETTEN FÜR JEDEN ANSPRUCH



GEBERIT  
RENOVA WC



GEBERIT  
ICON WC

## VORTEILE ENDKUNDE

- Spülrandlos
- Einfache Reinigung
- WC-Sitz mit Absenkautomatik und QuickRelease-Funktion

- Spülrandlos
- Innovative Spültechnik mit hervorragender Ausspül- und Reinigungswirkung durch optimierte Wasserführung
- Einfache Reinigung
- Geschlossene Form
- WC-Sitz mit Absenkautomatik und QuickRelease-Funktion (abschließbar)
- Geberit Systemvorteile (siehe S. 11)

## VORTEILE INSTALLATEUR

- Klassische Montage

- EFF3-Befestigung
- WC-Sitz-Montage von oben
- WC-Sitz-Montage ohne Schablone
- Zulauf aus Kunststoff, austauschbar
- Geberit Systemvorteile (siehe S. 11)

## ÜBERZEUGEND FÜR ENDKUNDE UND INSTALLATEUR

Alle WC-Keramiken von Geberit zeichnen sich durch gemeinsame Vorteile aus. Sie sind optimiert mit dem hydraulischen Know-how von Geberit, reinigungsfreundlich und langlebig. Innovationen wie die spülrandlosen Geberit Rimfree® Keramiken, die TurboFlush-Spültechnik oder die extrem glatte KeraTect® Spezialglasur stehen für überzeugende Mehrwerte. Dazu bieten sie echte Montage- und Wartungsvorteile.

Das umfassende Keramiksortiment von Geberit bietet passende WC-Modelle für alle Badausstattungen und jeden Komfortanspruch. Die Produktpalette reicht vom hochwertigen Standardmodell bis hin zum Dusch-WC mit Wellness-Komfortfunktionen.



GEBERIT  
ACANTO WC



GEBERIT  
ONE WC

- Überraschende Spüleistung
- Spülrandlos mit optimierter TurboFlush-Technologie
- Einfache Reinigung
- Geschlossene Form
- WC-Sitz mit Absenkautomatik und QuickRelease-Funktion (abschließbar)
- Geberit Systemvorteile (siehe S. 11)

- Spülrandlos mit TurboFlush-Technologie
- Einfache Reinigung
- Geschlossene Form
- WC-Sitz mit Absenkautomatik und QuickRelease-Funktion
- WC nachträglich höhenverstellbar
- Designblende in zwei Farbvarianten erhältlich
- Geberit Systemvorteile (siehe S. 11)

- EFF3-Befestigung
- WC-Sitz-Montage von oben
- WC-Sitz-Montage ohne Schablone
- Zulauf aus Kunststoff, austauschbar
- Geberit Systemvorteile (siehe S. 11)

- EFF3-Befestigung
- WC-Sitz-Montage von oben
- WC-Sitz-Montage ohne Schablone
- Zulauf aus Kunststoff, austauschbar
- WC höhenverstellbar
- Geberit Systemvorteile (siehe S. 11)

Alle WC-Modelle von Geberit finden Sie hier:  
[www.geberit.de/badserien](http://www.geberit.de/badserien)



# GEBERIT UNTERPUTZ-SPÜLKÄSTEN KLASSIKER DER MODERNEN BADINSTALLATION

Seit über 50 Jahren weltweit millionenfach im Einsatz, sind Geberit Unterputz-Spülkästen für ihre sprichwörtliche Qualität und Zuverlässigkeit bekannt. Die hohe Funktionssicherheit, die langfristig sichere Ersatzteilversorgung und stetige Innovationen machen die Unterputz-Spültechnik von Geberit zu einer zukunftssicheren und nachhaltigen Lösung für das WC von heute und morgen.

GEEIGNET FÜR



GEBERIT SIGMA UNTERPUTZ-SPÜLKÄSTEN

# VIELSEITIGKEIT FÜR ALLE GEBERIT INSTALLATIONS- SYSTEME

Mit dem Geberit Sigma Unterputz-Spülkasten halten Sie Ihren Kunden alle Anwendungsmöglichkeiten offen – von der Geruchsabsaugung über Dusch-WCs bis hin zu barrierefreiem Komfort. Damit bietet er alles, was Bäder heute und in Zukunft brauchen.

## SORTIMENT

---



### DESIGNVIELFALT

10 Betätigungsplatten-Serien mit vielfältigen Varianten in Form, Farbe und Material.



### INSTALLATIONSSYSTEME

Einsetzbar in allen Geberit Installationssystemen.



### MONTAGEELEMENTE

Für alle Sanitärgegenstände, Einbausituationen und Sonderanwendungen.

## SERVICE

---

**50**  
Jahre

### ERSATZTEILSICHERHEIT

Auf alle austauschbaren mechanischen Teile des Geberit Unterputz-Spülkastens und der Betätigungsplatte.

APP

### MATERIALERMITTLUNG PER APP

Alle Ersatzteile für Geberit Unterputz-Spülkästen ab 1964 schneller finden.



### INDUSTRIELLE VORFERTIGUNG

Schnell, wirtschaftlich und sicher im Objektbereich.





Die einfachen Anschlussmöglichkeiten und die hohe Ersatzteilsicherheit machen Installateuren das Leben leichter. Im Verbund mit den Installationssystemen Geberit GIS und Duofix sowie Geberit Trinkwasser- und Entwässerungssystemen sind die baurechtlichen Anforderungen erfüllt. Verlassen Sie sich auf die Kompetenzen von Geberit und nutzen Sie die Erfahrung von 60 Millionen Geberit Unterputz-Spülkästen, die in über 50 Jahren installiert wurden.



## FUNKTION



### BETÄTIGUNGSPLETTEN UND SPÜLAUSLÖSUNGEN

Manuell, elektronisch, berührungslos und mit attraktiven Zusatzfunktionen.



### GEBERIT DUOFRESH GERUCHSABSAUGUNG

Nie mehr unangenehme Gerüche: Geberit DuoFresh-Modul einbauen oder nachrüsten.



### EINSCHUB FÜR SPÜLKASTENSTICKS

Frischer Duft und hygienische Sauberkeit mit jeder WC-Spülung.



### GEBERIT AQUACLEAN DUSCH-WCS

Perfekt vorbereitet für den Komfort von Dusch-WCs.



### GEBERIT HYGIENESPÜLUNG INTEGRIERT

Trinkwasserhygiene einfach im Geberit Unterputz-Spülkasten absichern.

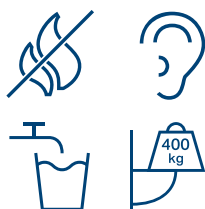

## KOMPETENZ

### BAULICHE ANFORDERUNGEN SICHER ERFÜLLEN

Alle erforderlichen Nachweise für Brand-, Schall- und Feuchteschutz sowie Statik.



### STROMANSCHLUSS

Perfekt vorbereitet mit der Geberit Power & Connect Box.



### HYDRAULIK-KNOW-HOW

Hydraulisch optimiert für eine saubere, wassersparende WC-Spülung.



### CLEVERE VERBINDUNGEN

Werkzeuglose Montage aller wichtigen Komponenten.

GEBERIT UNTERPUTZ-SPÜLKÄSTEN

# MAßSTAB FÜR INNOVATIVE SANITÄR- INSTALLATIONEN



Geberit Unterputz-Spülkästen setzen Standards für Zuverlässigkeit, Langlebigkeit sowie sichere, flexible und zeitsparende Montage. Geberit bietet passende Produkte für nahezu jede Bausituation.

### EINFACHE, WIRTSCHAFTLICHE MONTAGE

Geberit Unterputz-Spülkästen lassen sich mit bewährten Installationsroutinen schnell, sicher und wirtschaftlich einbauen.

- Äußerer Wasseranschluss mit universellem R-1/2"-Gewindeübergang
- Aufnahme jeder Trinkwasserleitung möglich
- Besonders schnelle Verbindung mit dem Geberit MasterFix Adapter: Aufstecken, per Hand aufschrauben, fertig

### LÖSUNGEN FÜR NAHEZU JEDE BAUSITUATION

Geberit Unterputz-Spülkästen sind in allen Geberit Installationssystemen für den Trockenbau sowie Nassbau erhältlich. Die Produktreihen Sigma und Omega bieten mit drei verschiedene Bauhöhen passende Lösungen für so gut wie alle Einbausituationen.

- Unterputz-Spülkästen Geberit Sigma: Bauhöhe 1120 mm
- Unterputz-Spülkästen Geberit Omega: Bauhöhen 820, 980 und 1120 mm

### WARTUNGSFREUNDLICH UND LANGLEBIG

Der Zugang zum Spülkasten ist über die Revisionsöffnung problemlos möglich und macht Wartungsarbeiten oder den Austausch von Teilen sehr einfach. Dank langfristiger Ersatzteilgarantien können auch alte Spülkästen instand gesetzt und mit wassersparender Spültechnik ausgestattet werden.

- 50 Jahre Ersatzteilsicherheit
- Leichter Zugang zur Spültechnik
- Wassersparende Umrüstsets für Spülkästen ab Baujahr 1964

### RUNDUM SICHER PLANEN, INSTALLIEREN UND BETREIBEN

In der Geberit Systemtechnik gibt es für die Montageelemente der Unterputz-Spülkästen Nachweise für Brandschutz, Schallschutz, Feuchteschutz und Statik. Für den Objektbereich lassen sich die Elemente problemlos in der industriellen Vorfertigung einsetzen.

- Nachweise für Brand-, Schall- und Feuchteschutz im Duofix System und im Komplettsystem Quattro
- Statisch geprüft in Anlehnung an die DI 6000 und DIN EN 997
- Geeignet für industrielle Vorfertigung GIS-IV

## GUTE GRÜNDE FÜR DEN INSTALLATEUR

- Passende Lösungen für nahezu jede Bausituation
- Leichte, sichere Montage
- Einfache Anschlüsse z. B. über Master-Fix-Adapter mit Überdrehenschutz
- Große Auswahl an Spülauslösungen
- Strenge Qualitätskontrollen und Dichtungsprüfungen
- 50 Jahre Ersatzteilsicherheit für alle austauschbaren mechanischen Teile des Unterputzspülkastens und der Betätigungsplatte



↑

Geberit Sigma Unterputz-Spülkasten im Geberit Duofix Montageelement.



### MEHR INFOS

Alle Artikelnummern zu diesen und weiteren Produkten finden Sie online unter:

[www.geberit.de/produktkatalog](http://www.geberit.de/produktkatalog)

GEBERIT SIGMA UNTERPUTZ-SPÜLKÄSTEN

# VIELSEITIGKEIT FÜR DIE TYPISCHEN BAU- SITUATIONEN

Geberit Sigma ist der Allrounder für nahezu alle Einsatzbereiche. Er deckt die meisten typischen Bausituationen ab und ist extrem vielseitig und flexibel einsetzbar. Seit vielen Jahren setzt er die Standards für verlässliche und innovative Spültechnologie.



# GEBERIT SIGMA UNTERPUTZ-SPÜLKASTEN IM ÜBERBLICK

- Bauhöhe 1120 mm

## MÖGLICHE ZUSATZFUNKTIONEN

- Geruchsabsaugung Geberit DuoFresh Modul
- Orientierungslicht
- Geberit DuoFresh Einschub für Spülkastensticks
- Geberit AquaClean Dusch-WCs
- Geberit Hygienespülungen HS30 oder HS50
- Geruchsabsaugung Umluft über das DuoFresh Modul
- Hygienespülung
- Berührungslose Auslösungen
- Barrierefreie Auslösungen
- Auslösungen für Stütz- und Haltegriffe
- Fernauslösungen pneumatisch und elektrisch
- Orientierungslicht
- Vielfalt an Modellen, Farben, Materialien und Oberflächen bei Betätigungsplatten

## VIELSEITIGKEIT FÜR JEDES BAUVORHABEN

Der Geberit Sigma Unterputz-Spülkasten steht für alle Geberit Installationssysteme zur Verfügung. Mit einer Vielzahl von Montageelementen ist der Allrounder für alle gängigen WC-Keramiken und Geberit Dusch-WCs einsetzbar.

### VERFÜGBARE INSTALLATIONS- ELEMENTE GEBERIT DUOFIX

#### 17 Varianten für:

- Wand-WC, Standardvariante
- Wand-WC inklusive Power & Connect Box
- Wand-WC für Geruchsabsaugung über Abluft
- Ecklösung
- Barrierefreiheit – für Stütz- und Haltegriffe – mit Höhenverstellung
- Mit integrierter Hygienespülung für Kalt- und Warmwasser, HS30 oder HS50
- Kinder-Stand-WCs



### VERFÜGBARE INSTALLATIONS- ELEMENTE GEBERIT GIS

#### 8 Varianten für:

- Wand-WC-Standardvariante
- Wand-WC inklusive Power & Connect Box
- Für Wand-WC mit integrierter Hygienespülung HS30 oder HS50
- Ecklösung
- Wand-WC für Geruchsabsaugung über Abluft



### VERFÜGBARE INSTALLATIONS- ELEMENTE GEBERIT KOMBIFIX

#### 2 Varianten für:

- Wand-WC-Standardvariante
- Wand-WC für Geruchsabsaugung über Abluft



#### MEHR INFOS

Alle Artikelnummern zu diesen und weiteren Produkten finden Sie online unter:

[www.geberit.de/produktkatalog](http://www.geberit.de/produktkatalog)

# GEBERIT OMEGA UNTERPUTZ-SPÜLKÄSTEN DREI BAUHÖHEN FÜR MAXIMALE FLEXIBILITÄT



Bauhöhe 1120 mm

Bauhöhe 980 mm

Bauhöhe 820 mm

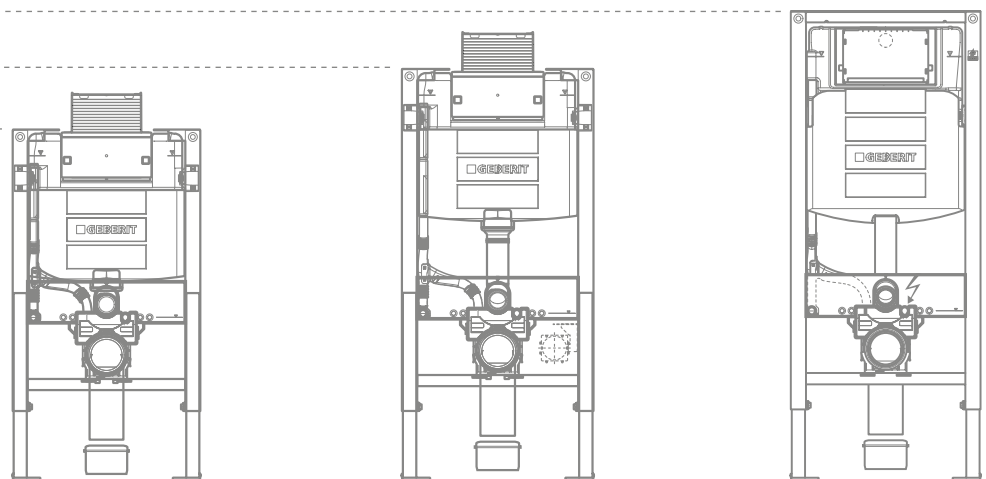

Besondere Bausituationen erfordern spezielle Lösungen. In drei Bauhöhen erhältlich, eignen sich die Geberit Unterputz-Spülkästen Omega für Installationen in individuell geschnittenen Räumen ebenso wie bei besonderen Aufgaben in der Badgestaltung.

### SPEZIALISTEN FÜR VIELE BAUAUFGABEN

Unter Dachschrägen oder Fensterbrüstungen, in Nischen oder wenn niedrige Ablageflächen bei teilhohen Vorwandinstallationen oder Raumteilern gewünscht sind: Die Unterputz-Spülkästen und Betätigungsplatten der Geberit Omega Baureihe eignen sich für die WC-Installation in Raumsituationen, die nicht dem gewohnten Standard entsprechen. Sie sind in drei verschiedenen Bauhöhen erhältlich. Zusätzlich kann bei den Bauhöhen 820 und 980 mm die Spülauslösung von vorn oder von oben vorgesehen werden.

- Drei Bauhöhen: 820, 980 und 1120 mm
- Anbringung der Betätigungsplatten bei Bauhöhe 820 und 980 mm wahlweise von vorn oder oben
- Anbringung der Betätigungsplatten bei Bauhöhe 1120 mm von vorn

### KLEINERE BETÄTIGUNGSPLETTEN-FORMATE

Passend zu niedrigen Bauhöhen und engen räumlichen Gegebenheiten fallen die Geberit Omega Betätigungsplatten kleiner aus als die Platten der Baureihe Geberit Sigma. Damit bieten sie attraktive Lösungen für außergewöhnliche Raumsituationen sowie für die Betätigung von oben auf halbhohen Ablageflächen. Die Geberit Unterputz-Spülkästen Omega eignen sich auch für die Installation aller Geberit AquaClean Dusch-WCs und sind ab Werk mit einem entsprechenden Leerrohr für Wasser ausgestattet.



↑ Mit niedrigen Bauhöhen bietet Geberit Omega Lösungen für besondere Installationsaufgaben wie den Einbau des WCs unter einer Fensterbrüstung.

## GEBERIT OMEGA UNTERPUTZ-SPÜLKASTEN IM ÜBERBLICK

- Bauhöhe 1120 mm
- Bauhöhe 980 mm
- Bauhöhe 820 mm

## INSTALLATIONSELEMENTE

- Für die 3 Bauhöhen gibt es jeweils verschiedene Varianten
- Installationssysteme Geberit Duofix, GIS, Kombifix

## MÖGLICHE ZUSATZFUNKTIONEN

- WC-Steuerung mit pneumatischer Spülauslösung
- WC-Steuerung mit elektronischer Spülauslösung über Infrarottaster Typ10

## PASSENDE BETÄTIGUNGSPLETTEN



↑ Geberit Omega20



↑ Geberit Omega30



↑ Geberit Omega60



↑ Geberit Typ10 IR

GEBERIT SPÜLVENTIL TYP 212

# EINES FÜR ALLE

→ Die Einstellungen der kleinen und großen Spülmenge lassen sich manuell durch Schieberregler am Spülventil vornehmen.





Geberit hat das Spülventil für die Geberit Unterputz-Spülkästen weiterentwickelt. Es ist kleiner und kompakter ausgelegt, hydraulisch optimiert und bietet vielfältige Einstellmöglichkeiten.

### ABGESTIMMTES SPÜLVERHALTEN

Das Ausspülverhalten des Spülventils Typ 212 ist hydraulisch optimal abgestimmt auf die Geberit WC-Keramiken. Es bietet flexible und individuelle Einstellmöglichkeiten bei der Spülmenge und der Spüleistung. So sind auch Anpassungen an andere Keramiken leicht vorzunehmen.

- Überspritzen bei spülrandlosen Keramiken wird vermieden
- Große Spülmenge in 6 Positionen einstellbar
- Kleine Spülmenge in 11 Positionen einstellbar
- Integrierte Spülstromdrossel

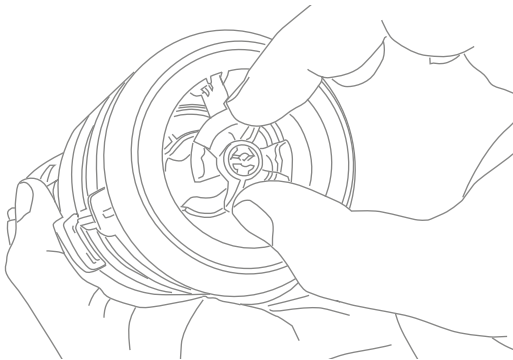

#### ↑ SPÜLSTROMDROSSEL

Der Spülstrom lässt sich in fünf Stufen drosseln. Durch die reduzierte Spüleistung kann ein Überspritzen der Keramik vermieden werden.

### KOMPAKT UND WARTUNGSFREUNDLICH

Das Spülventil Typ 212 ist kompakter und kleiner als die bisherigen Modelle. Dadurch vereinfacht sich der Aus- und Einbau für Wartung und Austausch.

## KOMPATIBILITÄT GEBERIT SPÜLVENTIL TYP 212

- Bei allen Geberit Unterputz-Spülkästen im Lieferumfang
- Unterputz-Spülkästen Geberit Sigma (UP300) ab Baujahr 2002
- Unterputz-Spülkästen Geberit Delta bis Baujahr 2006
- Unterputz-Spülkästen Geberit Omega bis Baujahr 2014

## EINSTELLBARE SPÜLMENGEN

- Vollspülung in 6 Positionen von 4,0 bis 7,5 l
- Teilspülung in 11 Positionen von 2,0 bis 4,0 l

## SPÜLSTROMDROSSEL

- Spüleistung über Drosselöffnung in fünf Positionen einstellbar

Drosselöffnung	Spüleistung
1	100 %
2	95 %
3	90 %
4	85 %
5	80 %



### MEHR INFOS

Alle Artikelnummern zu diesen und weiteren Produkten finden Sie online unter:

[www.geberit.de/produktkatalog](http://www.geberit.de/produktkatalog)



ORIENTIERUNGS-  
LICHT



DUSCH-WC

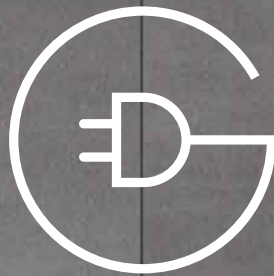

HYGIENE-  
SPÜLUNG



BARRIERE-  
FREIHEIT



GERUCHSAB-  
SAUGUNG



BERÜHRUNGSLOSE  
SPÜLAUSLÖSUNG



GEBERIT UNTERPUTZ-SPÜLKÄSTEN

# DESIGN UND FUNKTION IN TOPFORM

Mit der Geberit Unterputz-Spültechnik bieten Installateure gewerblichen und privaten Kunden Lösungen mit vielfältigen Gestaltungs- und Erweiterungsmöglichkeiten für das Bad an. Der Unterputz-Spülkasten bildet die Basis für Komfort und Hygienefunktionen, die den WC-Besuch angenehmer machen. Automatische WC-Steuerungen ermöglichen eine berührungslose Spülauslösung und vermeiden über einstellbare Intervallspülungen Stagnation in der Trinkwasserleitung.

GEEIGNET FÜR





GEBERIT POWER & CONNECT BOX

# IMMER MIT **STROM AM WC**

Ein Stromanschluss am WC wird zum Standard im Bad. Er schafft die Voraussetzung für die einfache Installation erweiterter Komfort- und Hygieneprodukte wie Dusch-WC, Geruchsabsaugung mit Orientierungslicht, Hygienespülung oder berührungslose Spülauslösung. Mit der neuen Geberit Power & Connect Box ist das WC perfekt vorbereitet.

## KOMPONENTEN UND AUFBAU

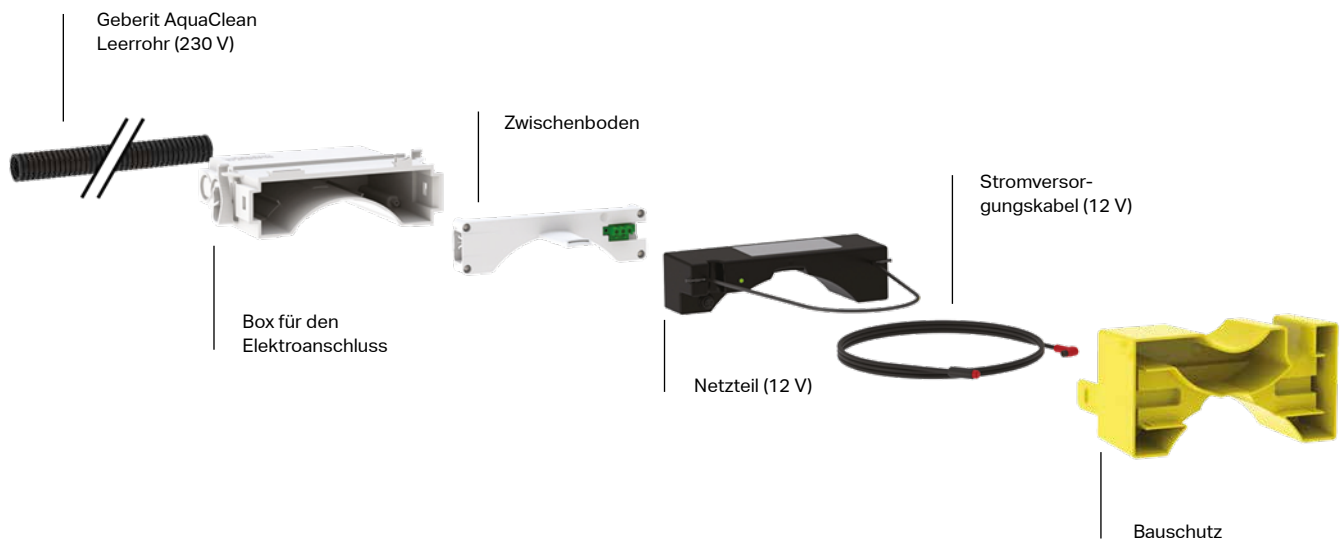

### FLEXIBLES ANSCHLUSSKONZEPT

Die Geberit Power & Connect Box macht es wesentlich einfacher, Komfortfunktionen sofort oder später einzubauen und mit einem Stromanschluss zu verbinden. Sie besteht aus einem Rohbauset, das bei der Erstinstallation eingesetzt wird, sowie einem Fertigbauset, das für die Fertigmontage und den Anschluss von Komfortfunktionen benötigt wird. Die Anschlussdose ist unsichtbar und gut zugänglich hinter dem WC im Installationsrahmen platziert. Sie ist mit allen aktuellen Geberit GIS und Duofix WC-Montageelementen sowie mit allen Keramiken kompatibel.

Folgende Varianten sind lieferbar:

- Rohbauset aus Rohbaubox, Leerrohr für Geberit AquaClean und Bauschutz
- Fertigbauset aus Zwischenboden, Netzteil und Stromversorgungskabel
- Komplettsset bestehend aus Rohbau- und Fertigbauset
- Je ein Geberit GIS und Duofix WC-Montageelement mit der Power & Connect Box im Lieferumfang

### SAUBERE GEWERKETRENNUNG

Die Geberit Power & Connect Box stellt eine saubere Trennung der Gewerke Sanitär und Elektro sicher. Der Elektriker verlegt einmal das Kabel für den Netzanschluss und schließt es an den Zwischenboden der Power & Connect Box an. Alle weiteren Arbeiten kann der Sanitärfachmann per Plug-and-Play durchführen.

- Plug-and-Play: Netzteil werkzeuglos am Zwischenboden aufstecken
- Klar definierte, getrennte Kammern für 220 V und 12 V
- Verlegung aller 12-V-Anschlüsse ohne Elektriker möglich
- Leerrohr für 12-V-Kabel zum Anschluss von Geberit Dusch-WCs vorgerüstet

## KOMPATIBILITÄT

- Passend für alle aktuellen Geberit GIS und Duofix WC-Montageelemente
- Kombinierbar mit Geberit Sigma und Omega Unterputz-Spülkästen



**GEBERIT POWER & CONNECT BOX**  
Einbau und Anschluss im Video erklärt:

[www.geberit.de/videos](http://www.geberit.de/videos)

ELEKTRISCHE SPÜLAUSLÖSUNGEN

# VIELSEITIG EINSETZBARE **ELEKTROHEBER**



Berührungslose Spülauslösungen mit Elektroheber erhöhen den Komfort am WC. Sie sorgen für eine leichte Bedienung in barrierefreien und barrierearmen Sanitärräumen. Auch automatische Spülungen in halböffentlichen und öffentlichen Sanitäreinrichtungen können damit umgesetzt werden. Integrierte Intervallspülungen schützen vor Stagnation in der Trinkwasserleitung.

### UMFASSENDES SORTIMENT, VIELFÄLTIG KOMBINIERBAR

Der Elektroheber als Herzstück des Geberit WC-Steuerungssortiments ist in unterschiedlichen Ausführungen verfügbar: Er ermöglicht die Realisierung eines umfassenden Angebots von WC-Elektroniken mit manuellen, berührungslosen, infrarotbasierten und automatischen Spülauslösungen. Der Elektroheber kann mit dem gesamten Geberit Sortiment an berührungslosen Betätigungsplatten und Fernauslösungen eingesetzt werden. Wird zusätzlich eine mechanische Spülauslösung oder eine Geruchsabsaugung gewünscht, ist auch der Einbau aller manuellen Geberit Betätigungsplatten und von Geberit DuoFresh möglich.

- Berührungslose Betätigungen
- Funkbasierte Fernauslösungen
- Kabelgebundene Fernauslösungen
- Barrierefreie WC-Steuerungen an Stützklappgriffen
- Wandtaster

### STEUERUNG PER GEBERIT CONTROL APP

Mit vielfältigen Einstellungsmöglichkeiten bietet der Geberit Elektroheber ein breites Einsatzspektrum für die bedarfsgerechte automatische Auslösung der Spülung und die Absicherung der Trinkwasserhygiene. Für Einstellungen und Protokollfunktionen kann die kostenlose Geberit Control App auf Smartphones und Tablet-PCs genutzt werden.

- Bluetooth-Schnittstelle
- Intervallspülungen mit Zeitintervallen zwischen 1 und 168 Stunden einstellbar
- Spülzeiten zwischen 1 und 200 Sekunden programmierbar
- Reinigungsmodus aktivieren
- Gerätekonfiguration und Einstellung gewünschter Programme und Parameter
- Definition und Übertragung von Benutzerberechtigungen
- Protokollfunktion



### GEBERIT CONTROL APP

Die Geberit Control App finden Sie im App Store für iOS, im Play Store für Android oder unter folgendem Link:

[www.geberit.de/controlapp](http://www.geberit.de/controlapp)

## GEBERIT ELEKTROHEBER IM ÜBERBLICK

- Erhältlich für Unterputz-Spülkästen Geberit Sigma und Omega
- Bluetooth-fähig
- Steuerung und Protokollierung über Geberit Control App
- 12-Volt-Betrieb
- Als Batterievariante für Sigma Unterputz-Spülkästen erhältlich

## ELEKTROHEBER FÜR

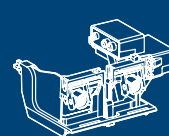

Geberit Sigma Unterputz-Spülkasten

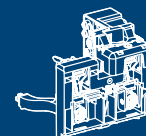

Geberit Omega Unterputz-Spülkasten

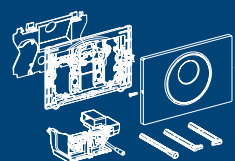

Geberit WC-Steuerungen berührungslos



Geberit WC-Steuerungen für externen Taster

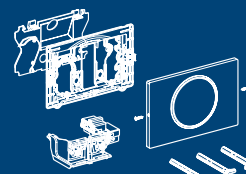

Geberit WC-Steuerungen für Stützklappgriff

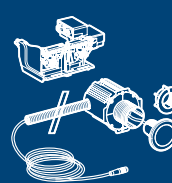

Geberit WC-Steuerungen mit externem Infrarottaster

# WC-STEUERUNGEN FÜR BARRIEREFREIE SANITÄRRÄUME

# SPÜLEN PER

# FERNBEDIENUNG

Alltägliche Handgriffe wie die Auslösung der WC-Spülung können für bewegungseingeschränkte Menschen ein Problem darstellen. Mit einer Fernauslösung über Schalter oder Taster ist dieses Hindernis leicht zu beseitigen. Im Privatbereich ebenso wie in öffentlichen Bereichen, Kliniken, Heimen oder Beherbergungsbetrieben ist sie eine ideale Ergänzung zur manuellen Spülauslösung.



Montagefreundlich, nachrüstbar, sicher und für jede Bausituation geeignet: Geberit WC-Steuerungen für barrierefreie Installationen.



**BETÄTIGUNGSPLATTEN  
BERÜHRUNGSLOS**



Geberit Sigma10



Geberit Sigma10  
berührungslos und  
manuell

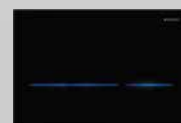

Geberit Sigma80



Geberit Typ10 IR



### GUT ERREICHBARE SPÜLAUSLÖSUNG

Fernauslöser können in Stützklappgriffe eingebaut oder als Taster an der Wand montiert werden. Manuelle Funkauslöser für Geberit Sigma stehen für die Griffserien der namhaften Anbieter bereit. Die WC-Steuerungen für barrierefreie Sanitärräume ermöglichen eine sparsame 1-Mengen-Spülung und verfügen über eine Intervallspülfunktion.

- Signalübertragung wahlweise über Funk oder Kabel, Empfangseinheiten für Funkübertragung geprüft nach EN 300220-1 und -3 sowie EN 301489-1 und -3
- Intervallspülung voreingestellt und individuell einstellbar

### SICHERE ELEKTROINSTALLATION

Die Geberit WC-Steuerungen arbeiten mit einer geringen Betriebsspannung von 4,1 V DC. Damit ist es ausgeschlossen, dass Netzspannung in die Nähe des Spülkastens kommt. Die Steckverbindungen für die Elektroanschlüsse sind verwechslungssicher und gewährleisten hohe Sicherheit.

- Netzvariante mit externem Netzteil
- Batterievariante bei fehlendem Stromanschluss

### MONTAGEFREUNDLICH UND FUNKTIONSSICHER

Für den Einbau oder die Nachrüstung der Spülauslösung mit Fernbedienung ist nur der Lagerblock im Spülkasten auszutauschen.

- Exakt arbeitender Servomotor
- Hohe Funktionssicherheit
- Einfache Montage



↑

Gute Verbindung: Fernauslösung über Stützklappgriff oder konventionellen Wandtaster. Kabel-Netz-Variante **115.862.00.1**

### FERNAUSLÖSUNGEN MIT FUNKWANDTASTER NACHRÜSTEN

Für die Spülauslösung durch eine Zweitperson stehen Geberit AP-Funkwandtaster zur Verfügung. Sie sind funkgesteuert und werden durch Batterien mit Strom versorgt. Damit können Sie die Wandtaster jederzeit nachträglich einbauen und unabhängig von Stromanschlüssen an der günstigsten Stelle positionieren.

- Montage im Abstand von bis zu 10 m vom Empfänger innerhalb eines Raumes
- Kompatibel mit den Geberit Funk-WC-Steuerungen
- 2-Mengen-Auslösung
- Kombination mit Funksendern von Stützklappgriffen möglich

### PNEUMATISCHE FERNAUSLÖSUNG

Für alle Geberit Unterputz-Spülkästen stehen ebenfalls pneumatische Fernauslösungen als kostengünstige Alternative bereit.

- Montage unabhängig vom Spülkasten
- Pneumatikschlauch bis zu 2000 mm Länge

## MEHR INFOS ZU BARRIEREFREIEN SANITÄRRÄUMEN

Geberit Produkte für barrierefreie Badezimmer zeichnen sich durch ihre attraktive Optik sowie durch individuelle Benutzerfreundlichkeit für Personen jeden Alters aus. Alle Produkte und Lösungen sowie Tipps für die perfekte Planung und Ausstattung barrierefreier oder altersgerechter Sanitärräume stellt Geberit online zur Verfügung. Siehe auch Geberit Anwendungsbroschüre „Sanitärräume in der Pflege“:

[www.geberit.de/unterlagen](http://www.geberit.de/unterlagen)



### MEHR INFOS

Alle Artikelnummern zu diesen und weiteren Produkten finden Sie online unter:

[www.geberit.de/produktkatalog](http://www.geberit.de/produktkatalog)

GEBERIT AQUACLEAN DUSCH-WCS

# PERFEKT VORBEREITET FÜR DUSCH-WCS



↑  
Geberit Duofix WC-Montageelement mit vorinstallierten Anschlüssen für Geberit AquaClean Dusch-WCs und das DuoFresh Modul.



↑  
Geberit AquaClean Designplatte für Komplettanlagen für die nachträgliche Installation von Geberit AquaClean Dusch-WCs.

Die aktuellen Geberit WC-Spülsysteme sind optimal vorbereitet für den Komfort von Geberit AquaClean Dusch-WCs. Sie bringen alles für eine durchdachte und wirtschaftliche Installation mit. Für ältere Unterputz-Spülkästen gibt es attraktive Nachrüstungs-lösungen.

### GEBERIT AQUACLEAN DUSCH-WCS

Das Geberit AquaClean Sortiment umfasst Dusch-WCs als Komplettanlagen sowie Aufsatzmodelle zur Montage auf vorhandenen WC-Keramiken. Es sind Modelle in verschiedenen Preisklassen für jeden Komfortanspruch verfügbar. So lassen sich alle Bau- und Wohnungssituationen im Eigentum wie in Mietwohnungen optimal abdecken.

### WC-MONTAGEELEMENTE: ANSCHLÜSSE SCHON VORINSTALLIERT

Die WC-Montageelemente der Geberit Installationssysteme GIS, Duofix und Kombifix mit Unterputz-Spülkasten stellen eine bewährte und sichere Lösung für die Installation der Dusch-WCs dar. Der Vorteil: Zuleitungen für Wasser und Strom sind bereits vorgeplant, sodass sich die Geberit AquaClean Modelle unkompliziert montieren und mit den erforderlichen Anschlüssen verbinden lassen.

- Leerrohr mit zwei Anschlussmöglichkeiten für Geberit AquaClean Komplettanlagen und Aufsatzgeräte (WC-Montageelemente ab 2013)
- Power & Connect Box für einfache Stromversorgung
- Kombination mit dem gesamten Geberit Betätigungsplatten-Sortiment manuell und berührungslos

### DESIGNPLATTE: SCHNELLER EINBAU, SAUBERER RÜCKBAU

Die Geberit AquaClean Designplatte ist eine einfach einsetzbare und elegante Lösung für die nachträgliche Installation von Geberit AquaClean Dusch-WCs vor einem Geberit Sigma Unterputz-Spülkasten. Die Zufuhr für Wasser, bei Komplettanlagen auch für Strom, liegt unsichtbar unter der schlanken Platte verborgen, die dem Bad ein modernes Flair gibt. Der Befestigungsrahmen wird mit Klebestreifen auf der vollflächigen Fliesenoberfläche fixiert und lässt sich später wieder spurlos entfernen.

- Perfekte Lösung für Mieter
- Einfacher Einbau durch Klebestreifen auf Fliese
- Leichter Rückbau ohne Beschädigung der Fliesen
- Für Servicearbeiten entfernen und danach neu montieren
- Drei Designvarianten: Schichtstoffplatte weiß-alpin, Glas weiß oder schwarz

## GEBERIT AQUACLEAN MODELLE IM ÜBERBLICK

### GEBERIT AQUACLEAN MERA

Comfort oder Classic



←  
wandhängend oder  
bodenstehend.

### GEBERIT AQUACLEAN SELA



←  
wandhängend.

### GEBERIT AQUACLEAN TUMA

Comfort oder Classic

Aufsatz oder Komplettanlage



←  
Als Aufsatz, wandhän-  
gend oder bodenstehend.

### GEBERIT AQUACLEAN 4000

Aufsatz



### MEHR INFOS

Alle Informationen zu den Dusch-WCs und eine Modellübersicht finden Sie in der Produktlinienbroschüre Geberit AquaClean:

[www.geberit.de/unterlagen](http://www.geberit.de/unterlagen)

GEBERIT SIGMA INTEGRIERTE HYGIENESPÜLUNG  
HS30/HS50

# TRINKWASSERHYGIENE IM UNTERPUTZ-SPÜL- KASTEN ABSICHERN



In Gebäudebereichen mit Stagnationspotenzial spielt die Trinkwasserhygiene eine wichtige Rolle. Mit den Geberit Hygienespülungen im Unterputz-Spülkasten lässt sich die Einhaltung des bestimmungsgemäßen Betriebs von Trinkwasseranlagen ohne zusätzlichen Platzbedarf und ohne zusätzliche Einbauteile im Sanitärraum absichern.

### VIELSEITIGE LÖSUNG FÜR BEDARFSGERECHTEN WASSERAUSTAUSCH

Der Geberit Sigma Unterputz-Spülkasten mit integrierter Hygienespülung ermöglicht den bedarfsgerechten Wasseraustausch über verschiedene Programmarten. Die Steuerung und Protokollierung erfolgt über die Geberit Control App per Smartphone oder Tablet. Die integrierte Hygienespülung besitzt eine Schnittstelle zur Einbindung in Gebäudeautomatisations- oder Smart-home-Systeme.

- Intervallsteuerung
- Zeitsteuerung
- Temperatursteuerung
- Volumenstromsteuerung

### VOLLINTEGRIERT IN DEN UNTERPUTZ-SPÜLKASTEN

Die Hygienespülung ist in den Unterputz-Spülkasten integriert. Zusätzlicher Platz für eine separate Hygienespülung oder sichtbare Revisionsplatten können eingespart werden. Die Entwässerung erfolgt über die WC-Keramik ohne zusätzlichen Abwasseranschluss. Eine Schutzplatte mit werkseitig integrierter Feuchtigkeitsabdichtung stellt sicher, dass Schweißwasser im Spülkasten verbleibt und nicht in den Baukörper gelangen kann.

- Keine separate Hygienespülung erforderlich
- Kein zusätzlicher Entwässerungsanschluss vorzusehen
- Sicherer Feuchteschutz schon eingebaut
- Gute Zugänglichkeit über die Revisionsöffnung hinter der Betätigungsplatte
- Mit Nutzungserkennung für Kaltwasser

### MEHR INFO UNTER



Geberit Anwendungsbroschüre „Stagnation sicher vermeiden“



Geberit Produktlinienbroschüre „Versorgungssysteme“, Seite 70 ff.

[www.geberit.de/unterlagen](http://www.geberit.de/unterlagen)

## GEBERIT SIGMA HYGIENE-SPÜLUNG IM UNTERPUTZ-SPÜLKASTEN

- Mit einem Wasseranschluss (Kaltwasser)
- Mit zwei Wasseranschlüssen (Kalt- und Warmwasser)
- 4 bedarfsgerechte Spülprogramme
- Erhältlich für die Installationssysteme Geberit GIS und Duofix
- Kompatibel mit den Betätigungsplatten Geberit Sigma01, 10, 20, 21, 30, 50 und 60
- Steuerung und Protokollierung über Geberit SetApp
- Schnittstelle zu Gebäudeleittechnik und Smarthome-Systemen
- Nutzungserkennung Kaltwasser



↑

Die integrierte Hygienespülung bietet eine Vielzahl von Einstellungsmöglichkeiten für den Wasseraustausch im Kalt- und Warmwassersystem.



### GEBERIT CONTROL APP

Die Geberit Control App finden Sie im App Store für iOS, im Play Store für Android oder unter folgendem Link:

[www.geberit.de/controlapp](http://www.geberit.de/controlapp)

GEBERIT SIGMA HYGIENESPÜLMODUL HS05

# WIRTSCHAFTLICH FÜR KALTWASSER



## GEBERIT HYGIENE- SPÜLMODUL HS05

- Kompaktes Modul hinter der Betätigungsplatte
- Für Netz- und Batteriebetrieb erhältlich
- Rückwärtskompatibel mit Geberit Sigma Unterputz-Spülkästen ab Baujahr 2002
- Kompatibel mit den Betätigungsplatten Geberit Sigma01, 10, 20, 21, 30 und 50
- Steuerung und Protokollierung über Geberit Control App

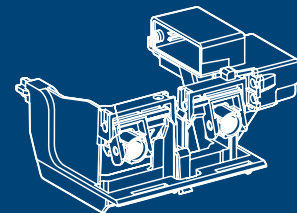

Das Geberit Hygienespülmodul HS05 für eine unkomplizierte Absicherung der Trinkwasserhygiene im Kaltwassersystem.

### SCHNELLER EINBAU, EINFACHE NACHRÜSTUNG

Eine preislich attraktive Alternative zur einfachen Absicherung der Trinkwasserhygiene im Kaltwassersystem über den Geberit Unterputz-Spülkasten bietet das Geberit Hygienespülmodul HS05. Es ist vielseitig kompatibel mit den manuellen Geberit Sigma Betätigungsplatten und der Geruchsabsaugung DuoFresh.

- Wirtschaftliche Absicherung der Kaltwasser-  
Trinkwasserhygiene
- Passend für alle Geberit Sigma Unterputz-Spülkästen
- Problemlos nachrüstbar

### INDIVIDUELL EINSTELLBARE INTERVALLSPÜLUNGEN

Spülzeiten und Spülmengen der HS05 können individuell programmiert und angepasst werden. Die Programmierung erfolgt über die Bluetooth-Schnittstelle mit der Geberit Control App.

- Spülintervalle einstellbar zwischen 1 und 168 Stunden
- Spülzeiten einstellbar zwischen 1 und 200 Sekunden



Mit der Geberit Control App können neben der Geberit Hygienespülmodul HS05 auch viele weitere Geberit Produkte gesteuert, programmiert und überwacht werden.



### GEBERIT CONTROL APP

Die Geberit Control App finden Sie im App Store für iOS, im Play Store für Android oder unter folgendem Link:

[www.geberit.de/controlapp](http://www.geberit.de/controlapp)

GEBERIT DUOFRESH MODUL

# DAS FRISCHE-ERLEBNIS IM UNTERPUTZ- SPÜLKASTEN



Unangenehme WC-Gerüche können das frische Baderlebnis stören. Das Geruchsabsaugungsmodul Geberit DuoFresh sorgt dafür, dass sie gründlich entfernt werden, bevor sie sich im Bad ausbreiten können.



## GEBERIT DUOFRESH MODUL IM ÜBERBLICK

### UNANGENEHME GERÜCHE GRÜNDLICH ENTFERNEN

Geberit DuoFresh saugt die Luft über das Zulaufrohr der Spülung direkt aus der WC-Keramik ab. Sie wird zu einem wirksamen und effektiven Umluft-Keramikwabenfilter im DuoFresh-Modul geleitet, der die Geruchsmoleküle gründlich neutralisiert. So gelangt nur frische, reine Luft zurück in den Raum.

- Geruchsabsaugung direkt aus der Keramik
- Hocheffektiver Keramikwabenfilter

### AUTOMATISCHE ODER MANUELLE ANSCHALTUNG

Das Geruchsabsaugungsmodul Geberit DuoFresh ist in zwei Varianten erhältlich: mit automatischer Benutzererkennung, integriertem Orientierungslicht und Bluetooth®-Schnittstelle sowie mit manueller Anschaltung über externen Taster, z. B. über den Lichtschalter.

- Variante 1: automatische Nutzererkennungen
- Variante 2: manuelle Anschaltung über bauseitig vorzusehenden Schalter
- Beide Varianten: automatische Abschaltung

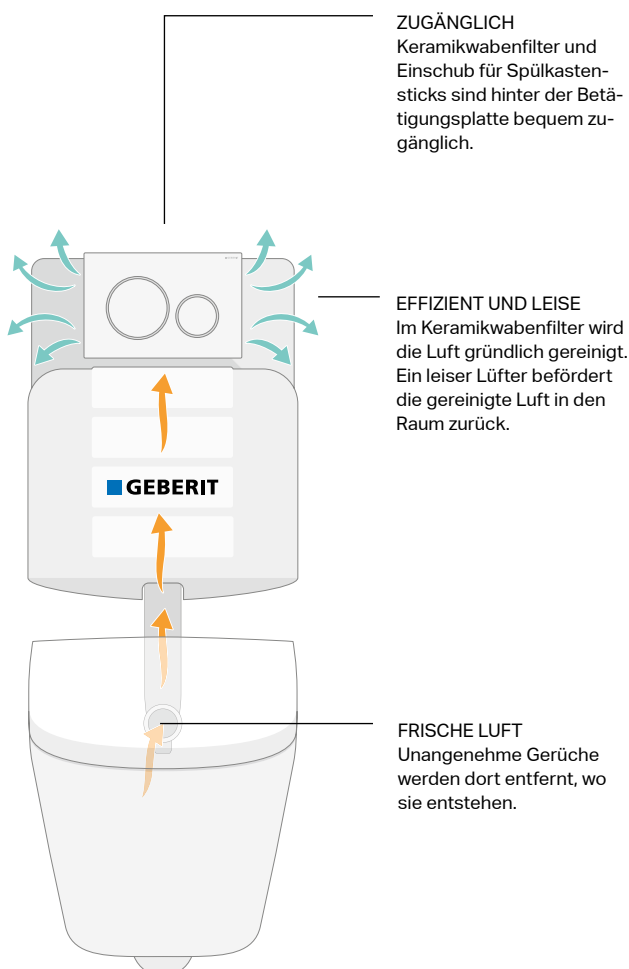

### MEHR INFOS

Weitere Informationen zur innovativen Geruchsabsaugung und Luftreinigung finden Sie online unter:

[www.geberit.de/wc-loesungen](http://www.geberit.de/wc-loesungen)

EINSCHUB FÜR SPÜLKASTENSTICKS



↑  
Einfacher gehts nicht: Betätigungsplatte seitlich aufklappen. Spülkastenstick in den dahinterliegenden Einschub legen.



↑  
Platte schließen und mit jeder Spülung Frische genießen.



↑  
Für die Unterputz-Spülkästen Sigma bietet Geberit einen Einwurfschacht für handelsübliche WC-Reinigungswürfel an, der sich nachrüsten lässt.

## GEBERIT EINSCHUB FÜR SPÜLKASTENSTICKS

### EINSCHUB FÜR SPÜLKASTENSTICKS

Mehr Frische mit jeder Spülung bringt der Einschub für Spülkastensticks ins WC. Er platziert einen Stick so im Spülkasten, dass er dosiert Reinigungssubstanzen und Duft an das Spülwasser abgibt.

- Gezielte Abgabe von Reinigungs- und Duftsubstanzen ans Spülwasser
- Leichtes Nachfüllen des Spülkastensticks durch Aufklappen der Betätigungsplatte

### PASSEND FÜR ALLE AKTUELLEN GEBERIT SIGMA UNTERPUTZ-SPÜLKÄSTEN

Die Geruchsabsaugung DuoFresh und der Einschub für Spülkastensticks lassen sich einfach und schnell in allen aktuellen Geberit Sigma Unterputz-Spülkästen einbauen. Auch eine Nachrüstung in älteren Spülkastenmodellen ist möglich, wenn ein Stromanschluss vorhanden ist oder nachgerüstet werden kann.

- Einfach und schnell werkzeuglos einzubauen oder nachzurüsten
- Rückwärtskompatibel für Geberit Sigma Unterputz-Spülkästen ab Modelljahr 2008

→  
Der Einschub für Spülkastensticks lässt sich nach dem Aufklappen der Betätigungsplatte direkt im Spülkasten platzieren.



### NACHRÜSTBAR: EINWURFSCHACHT FÜR WC-REINIGUNGSWÜRFEL

Der optional erhältliche Einwurfschacht ist eine bequeme und saubere Alternative zu eingehängten Duftkörbchen, die mit der Zeit unhygienisch werden und beim Putzen im Weg sind. Er eignet sich für alle handelsüblichen WC-Reinigungswürfel. Die Installation ist jederzeit auch nachträglich in alle Sigma Unterputz-Spülkästen ab dem Baujahr 2002 möglich. Der Einwurfschacht passt zu fast allen mechanischen Betätigungsplatten der Reihe Geberit Sigma.

→  
Einwurfschacht für WC-Reinigungswürfel



- Ergänzungsprodukt zu Geberit DuoFresh Modul
- Kompatibel mit den Betätigungsplatten Geberit Sigma01, 10, 20, 21, 30 und 50
- Kombinierbar mit allen gängigen WC-Keramiken
- Bestellung DuoFresh Sticks z. B. über [shop.inicom.de](http://shop.inicom.de)



### MEHR INFOS

Alle Artikelnummern zu diesen und weiteren Produkten finden Sie online unter:

[www.geberit.de/produktkatalog](http://www.geberit.de/produktkatalog)



# GEBERIT BETÄTIGUNGSPLATTEN FÜR HÖCHSTE **FLEXIBILITÄT**

Als Schnittstelle zwischen Badbenutzer und Sanitärinstallation sind Betätigungsplatten das einzige sichtbare Element der Installationstechnik. Geberit Betätigungsplatten und Abdeckungen für WC- und Urinalspülungen vereinen perfekte und zuverlässige Funktion mit einer großen Auswahl an Formen, Farben und Materialien. Damit finden Badplaner und -ausstatter auch für architektonisch anspruchsvolle Sanitärräume die ästhetisch passende Lösung.

GEEIGNET FÜR



# GEBERIT BETÄTIGUNGSPLATTEN DESIGN TRIFFT FUNKTION



## BETÄTIGUNGSPLATTEN RECHTECKIG

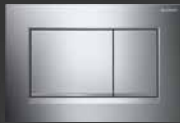

Geberit Sigma30



Geberit Sigma30  
1-Mengen-Spülung



Geberit Sigma50



Geberit Sigma60



Geberit Sigma70



## BETÄTIGUNGSPLATTEN RUND



Geberit Sigma01



Geberit Sigma10



Geberit Sigma20



Geberit Sigma21



## BETÄTIGUNGSPLATTEN BERÜHRUNGSLOS



Geberit Sigma10



Geberit Sigma10  
berührungslos und  
manuell

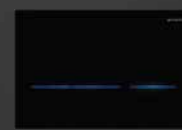

Geberit Sigma80



Geberit Typ10 IR

Zusätzliche Optionen sind verfügbar.

1- und 2-Mengen-Spülauslösungen, Spül-Stopp-Funktionen und Designfamilien, die passende Auslösungen oder Abdeckungen für WC und Urinal beinhalten: Geberit bietet ein großes Betätigungsplatten-Sortiment, mit dem Installateure und Badberater viele Kundenanforderungen erfüllen können.

### VIELFÄLTIGE FORMENSPRACHE

Das Geberit Sortiment umfasst Platten mit klarerem geometrischem Design ebenso wie organische und verspielte Modelle. Die Oberflächen sind in einem großen Farbspektrum sowie in verschiedenen Materialien und Materialkombinationen erhältlich:

- Kunststoff
- Edelstahl
- Chrom gebürstet
- Hochglanz-verchromt
- Schiefer
- Betonoptik
- Holz
- Glas

### SHOWROOM FÜR BETÄTIGUNGSPLETTEN

Einen umfassenden und anschaulichen Überblick über alle Form-, Farb- und Materialvarianten geben die Geberit Broschüre „Design zum Anfassen“ sowie der Betätigungsplatten-Showroom auf der Geberit Website.



→ Der Betätigungsplatten-Showroom auf der Geberit Website sowie die Broschüre „Design zum Anfassen“.

## DESIGNFAMILIEN FÜR JEDEN BADSTIL

Bei der perfekten Badeinrichtung geht es oft um Nuancen. Mit den verschiedenen Betätigungsplatten-Familien von Geberit findet jeder Badkunde seine Designoption, perfekt abgestimmt auf WC und Urinal.



Strenge Geometrie in vielen Varianten bieten die Geberit Betätigungsplatten mit eckigen Spültasten.



Eine sanfte Formgebung kennzeichnet die Geberit Betätigungsplatten mit kreisrunden Auslösetasten.

## HYGIENISCHE ÄSTHETIK

Berührungslose Auslösungen, in Urinalanlagen schon weitgehend Standard, werden auch am WC immer beliebter.



Für die Auslösung ohne manuelle Berührung bietet Geberit hochwertige Designlösungen für exklusive Bäder und funktionelle Modelle für öffentliche Bereiche an.



**BROSCHÜRE „DESIGN ZUM ANFASSEN“:**  
in digitaler Version

<https://oxomi.com/p/2024769/catalog/10437831>



**MEHR INFOS**  
Mit wenigen Mausklicks zum perfekten Design:

[www.geberit.de/showroom](http://www.geberit.de/showroom)

## GEBERIT WASSERSPAR-UMBAUSET

# KLEINE VERBESSERUNG GROSSE WIRKUNG



↑  
Geberit Betätigungsplatte Twinline30  
Art.-Nr. 115.899.xx.1

↑  
Geberit Betätigungsplatte 200F  
Art.-Nr. 115.222.xx.1

Ältere Unterputz-Spülkästen verbrauchen deutlich mehr Wasser als die aktuellen Geberit Unterputz-Spülkasten-Modelle. Rund 20.000 Liter Wasser pro Jahr kann eine vierköpfige Familie sparen, wenn sie einen alten WC-Spülkasten mit dem Geberit Wasserspar-Umbauset auf eine 2-Mengen- oder Spül-Stopp-Auslösung umrüsten lässt. So sinken die Wasserkosten um bis zu 160 Euro jährlich.

### EINFACHER TAUSCH FÜR ZUFRIEDENE KUNDEN

Den Umbau eines alten Geberit Unterputz-Spülkastens kann der Installateur mit geringem Zeitaufwand jederzeit, z. B. im Rahmen eines fälligen Servicetermins beim Kunden, anbieten und durchführen. Für den Umbau werden Bassin, Schwimmventil und Schutzplatte ausgetauscht, dazu kommt eine neue, attraktive

Betätigungsplatte. Die Kosten amortisieren sich für den Kunden bereits nach rund einem Jahr. Der Installateur kann Zusatzumsätze mit minimalem Zeitaufwand generieren.

- Spül-Stopp-Auslösung: Betätigungsplatte 200F
- 2-Mengen-Spülung: Betätigungsplatte Twinline
- Lärm- und schmutzfreie Austauscharbeiten

### UMBAUSETS FÜR VIELE ALTMODELLE

Geberit bietet Wasserspar-Umbausets mit Spül-Stopp-Auslösung für alle Geberit Unterputz-Spülkästen ab Baujahr 1964 an. Für Modelle ab 1978 ist das Umbauset mit 2-Mengen-Spülung erhältlich. Details entnehmen Sie bitte der Tabelle.



1) Quelle: BDEW, Stand Mai 2020

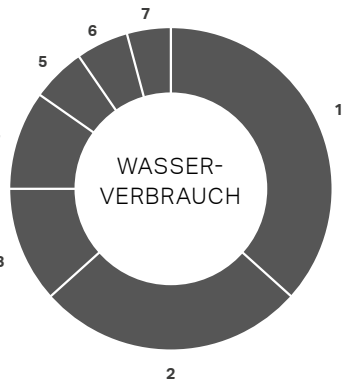

# 50 %















EINE VIERKÖPFIGE FAMILIE KANN BEI DER WC-SPÜLUNG BIS ZU 50 % EINSPARENEN!<sup>1)</sup>

- 1 Baden/Duschen/Körperpflege 36 %
- 2 Toilettenspülung 27 %
- 3 Wäsche waschen 12 %
- 4 Kleingewerbeanteil 9 %
- 5 Geschirr spülen 6 %
- 6 Raumreinigung/Autopflege/Garten 6 %
- 7 Essen/Trinken 4 %







WASSERSPAR-UMBAUSETS SIND FÜR VIELE ÄLTERE GEBERIT UNTERPUTZ-SPÜLKÄSTEN ERHÄLTICH

Betätigungsplatte	Spülkasten, Modell-Nr.	PA-Nr.	Baujahr	Umbauset	Betätigungsplatte*
-------------------	------------------------	--------	---------	----------	--------------------

### Umrüstung auf Spül-Stopp-Auslösung

 	15.000	PA-I/1115	1964 – 1967	215.420.00.1	
 	16.000	-	1965 – 1967	215.421.00.1	
 	10.500	PA-I/IX1884/I	1970 – 1974	215.422.00.1	
	10.520	PA-I/IX1885/I	1970 – 1974		
 	10.600	PA-I/1637 PA-I/IX1886/I	1967 – 1971 1971 – 1974 1974 – 1978	215.423.00.1	
	10.620	PA-I/IX1887/I	1967 – 1974		
 	10.800	PA-I/2331/I	1974 – 1977	240.026.00.1	
	10.400	PA-I/2760/I	1978 – 1986		

### Umrüstung auf 2-Mengen-Spülung

 	10.800 transparente Schutzplatte	PA-I/IX2761/I	1978 – 1987	240.835.00.1	
 	110.800 weiße Schutzplatte	PA-I/IX2761/ PA-I/IX1153/I PA-I/IX1156	1988 – 1997	240.515.00.2	

\* Lieferbar in weiß.

## GUTE GRÜNDE FÜR DAS WASSERSPAR-UMBAUSET

### GUTE GRÜNDE FÜR DEN INSTALLATEUR

- Wassersparfunktion für ältere Spülkästen
- Zusatzumsatz
- Sehr einfache Umrüstung ohne Eingriffe in die Bausubstanz
- Umrüstset für Spülkästen ab Baujahr 1964
- 2-Mengen-Spülung ab Baujahr 1978 möglich

### GUTE ARGUMENTE FÜR DEN VERBRAUCHER

- Ressourcenschonender Umgang mit dem Lebensmittel Nr. 1
- Minimale Investition, die sich in einem Jahr rechnet
- Austausch ohne Lärm und Schmutz

### PRODUKTERKENNER FÜR ALTE GEBERIT UNTERPUTZ-SPÜLKÄSTEN

- Mit dem Geberit Produkterkenner alle alten Geberit Unterputz-Spülkästen ab 1964 erkennen
- In der Smartphone-App **Geberit Pro**
- Unter [www.geberit.de/produkterkenner](http://www.geberit.de/produkterkenner)

<sup>1)</sup>Berechnungsgrundlage: 4-köpfige Familie, Wasser- und Abwassergebühr 4,50 €/m<sup>3</sup>. Verbrauch bzw. Ersparnis über den Zeitraum eines Jahres. Ihren Wasserspar-Rechner finden Sie unter [www.geberit.de](http://www.geberit.de). Quelle: Deutsche Vereinigung für Wasserwirtschaft, Abwasser und Abfall e. V. (DWA).



### GEBERIT PRO APP

Die Geberit Pro App finden Sie im App Store für iOS, im Play Store für Android oder unter folgendem Link:

[www.geberit.de/proapp](http://www.geberit.de/proapp)

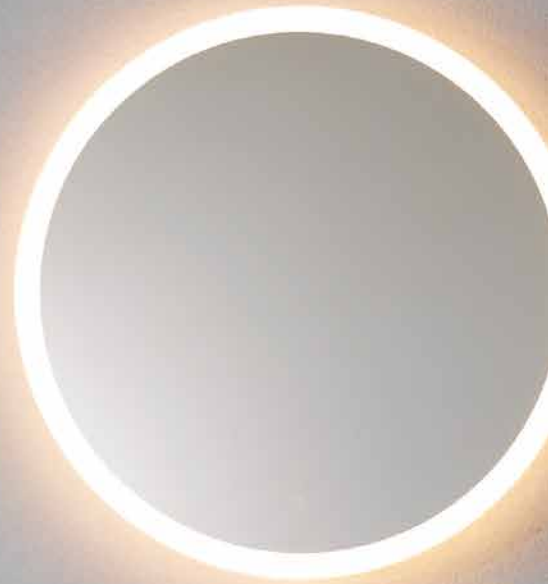

GEBERIT WC-SPÜLUNGEN AUFPUTZ  
ÄSTHETISCHE,  
WIRTSCHAFTLICHE  
**WC-SPÜLUNGEN  
VOR DER WAND**

Die Geberit Monolith Sanitärmodule bieten attraktives Design und optionale Komfortfunktionen für anspruchsvolle Badeinrichtungen. Für preiswerte Modernisierungen im Bestand hat Geberit die bewährt robusten Aufputz-Spülkästen im Sortiment.

GEEIGNET FÜR



GEBERIT MONOLITH SANITÄRMODULE

# NEUE WEGE IN DER BADGESTALTUNG



## GEBERIT MONOLITH FARBEN

### SEITENVERKLEIDUNG



Aluminium

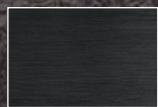

Aluminium  
schwarzchrom

### FRONTVERKLEIDUNG



Glas weiß



Glas mint\*

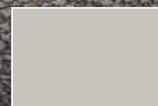

Glas sand-grau

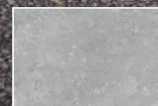

Steinzeug  
Betonoptik

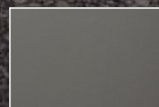

Glas lava

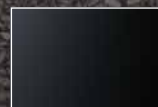

Glas schwarz

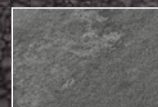

Steinzeug  
Schieferoptik

\* Nur für Geberit Monolith Sanitärmodul in der Bauhöhe 1010 mm erhältlich.

Geberit Monolith Sanitärmodule definieren die Schnittstelle zwischen WC und Sanitärinstallation neu. Sie lassen sich im Neubau und in der Modernisierung im Handumdrehen einbauen. Sie verbinden elegantes Design in vielen attraktiven Farben mit hochwertigen Materialien und bewährter Geberit Spültechnik. Die Variante Monolith Plus ist mit vielen zusätzlichen Funktionen für mehr Komfort im Bad ausgestattet.

**VERFÜGBAR  
AB 01.10.2023**

#### GEBERIT MONOLITH PLUS SANITÄRMODUL

- Das Sanitärmodul mit exklusiver Komfortausstattung besitzt zwei elegante Soft Touch-Tasten, mit denen die Spülung über eine sanfte Fingerberührung ausgelöst wird
- Das ComfortLight am oberen Rand ist von warmweißem Orientierungslicht bis hin zu kaltweißem Tageslicht stufenlos steuerbar
- DALI-kompatible Steuerung des ComfortLight möglich
- Eine integrierte Geruchsabsaugung vermeidet unangenehme Gerüche
- Über die Geberit Home App können vielfältige Einstellungen und Steuerungen direkt am Smartphone vorgenommen werden



↑  
**SOFT-TOUCH-SPÜLAUSLÖSUNG**  
Geberit Monolith Plus löst die Spülung über eine sanfte Berührung der Soft-Touch-Tasten aus.

#### GEBERIT MONOLITH SANITÄRMODUL

Geberit Monolith verpackt moderne Spültechnik stilvoller. Exklusive Oberflächen aus Glas in verschiedenen Farben oder aus Steinzeug, kombiniert mit Rahmen aus Aluminium gebürstet oder schwarzchrom stehen für die Geberit Monolith und Monolith Plus Sanitärmodule zur Verfügung. So lassen sich spannende gestalterische Akzente setzen, im Neubau ebenso wie im Altbau etwa beim Ersatz eines alten Aufputz-Spülkastens.



↑  
**KLASSISCHE SPÜLMECHANIK**  
Bei Geberit Monolith erfolgt die Auslösung der Spülung über mechanische Tasten für die große und kleine Spülmenge.

### GEBERIT MONOLITH IM ÜBERBLICK

#### ZWEI BAUHÖHEN:

Für eine optimale Anpassung an die baulichen Situationen im Bad gibt es die Geberit Monolith Sanitärmodule in den zwei Bauhöhen 1010 und 1140 mm.

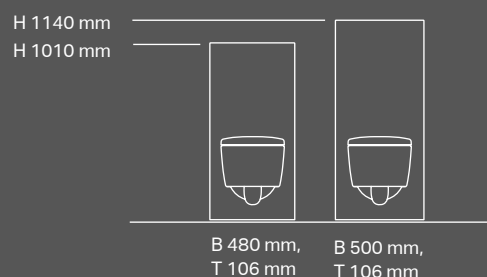

#### MEHR INFOS

Alle Artikelnummern zu diesen und weiteren Produkten finden Sie online unter:

[www.geberit.de/monolith](http://www.geberit.de/monolith)

GEBERIT MONOLITH UND MONOLITH PLUS

# INNOVATIVE SPÜLTECHNIK IN WENIGEN SCHRITTEN EINGEBAUT

Die Geberit Sanitärmodule bieten gute Möglichkeiten, Bäder und Sanitärräume mit wenig Aufwand zu modernisieren und optisch aufzuwerten. Als attraktive Alternative zum Komplettumbau sind sie mit cleveren Montagetails schnell und wirtschaftlich umsetzbar.



↑  
Fertigen Tragrahmen montieren: fertig montierter Tragrahmen des Geberit Monolith Sanitärmoduls für das WC. Der Rahmen ist an vier Punkten am Baukörper verankert, und der Spülwassertank wird vom bestehenden Wasseranschluss versorgt.



↑  
Montagewinkel befestigen: Zur Befestigung am Baukörper kommen bewährte Montagewinkel zum Einsatz.



↑  
Wandschrägen ausgleichen: Der Tragrahmen verfügt über zwei Stellschrauben, um allfällige Wandschrägen auszugleichen.



↑  
Grundrahmen ausrichten: Geberit Monolith Grundrahmen in die montierten Befestigungsschrauben einhängen und ausrichten. Beim Sanitärmodul für Wand-WC ist eine Höhenverstellung bis zu 70 mm möglich.



↑  
Wasseranschluss verbinden: Der Panzerschlauch zum Wasseranschluss kann eingebaut werden, ohne dass dazu der Spülwassertank entfernt werden muss. Dadurch entfällt ein Arbeitsgang.

# CLEVERE MONTAGEDetails

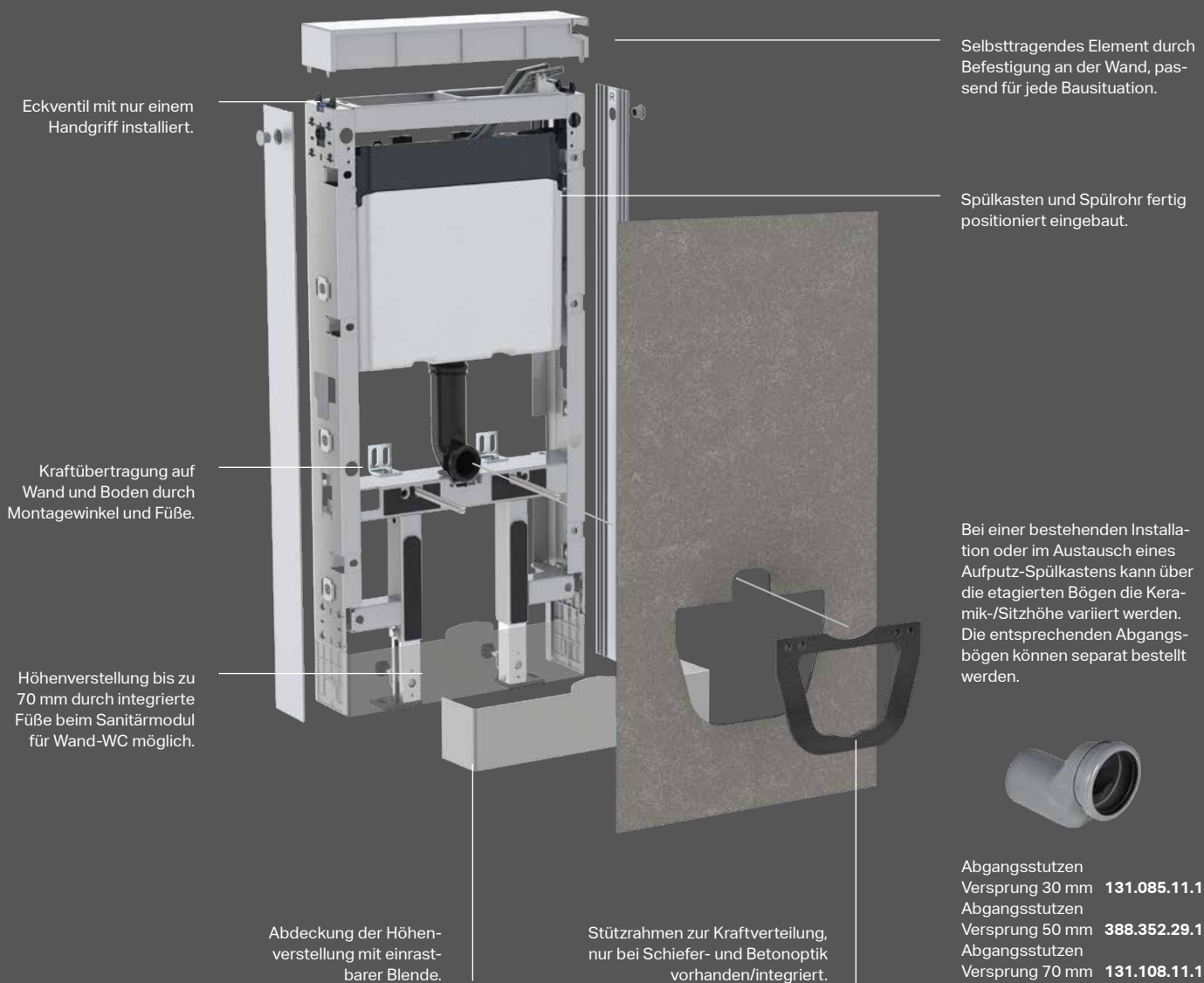

## MEHR INFORMATIONEN ZU GEBERIT MONOLITH UND MONOLITH PLUS



### MEHR INFORMATIONEN ZU GEBERIT MONOLITH

Informationen, Videos und Prospektunterlagen zu den Geberit Sanitärmodulen finden Sie hier:

[www.geberit.de/monolith](http://www.geberit.de/monolith)



### MONTAGEFILM FÜR DAS GEBERIT MONOLITH SANITÄRMODUL

Hier geht es zum Film über die Montage des Geberit Monolith Sanitärmoduls für das WC:

[www.geberit.de/videos](http://www.geberit.de/videos)

GEBERIT AUFPUTZ-SPÜLKÄSTEN

# KLASSIKER FÜR WIRTSCHAFTLICHE SANIERUNGEN





Der klassische Aufputz-Spülkasten AP140 ist die richtige Wahl, wenn Kunden eine schnelle, sichere und preiswerte Renovierung anstreben. Geberit hat seine Technik kontinuierlich weiterentwickelt. Das zurückhaltende Design und die variablen Möglichkeiten zur Montage machen den Aufputz-Spülkasten zu einem Klassiker in der Sanitärinstallation.

### SPARSAM UND ZUVERLÄSSIG

Die Geberit Aufputz-Spülkästen sind technisch und in der Verarbeitungsqualität auf dem neuesten Stand und bieten den Kunden eine zuverlässige, sichere und preiswerte Renovierungslösung. Die Modellreihe Geberit AP140 reduziert den Wasserverbrauch gegenüber alten Modellen und senkt damit die Wasserkosten. Im Vergleich zu einem herkömmlichen 1-Mengen-Spülkasten ohne Spülstopp kann eine vierköpfige Familie rund 150 Euro Wasserkosten im Jahr einsparen.

- Geberit AP140.300 mit 2-Mengen-Spülauslösung: Spülmenge 6 und 3 l

### AUSTAUSCH IM HANDUMDREHEN

Oftmals ist der Ersatz eines defekten alten Spülkastens durch einen Geberit AP-Spülkasten preiswerter als eine Reparatur. Dank der variablen Befestigungstechnik können vorhandene Bohrlöcher in der Regel weiter genutzt werden. So lassen sich zusätzliche Schäden an Fliesen, Putz oder Wandverkleidungen vermeiden. Die Geberit AP-Spülkästen eignen sich für nahezu jede Bausituation.

- Tiefhängend mit einer minimalen Einbauhöhe von 800 mm Oberkante, z. B. unter Fensterbrüstungen
- Halbhoch, z. B. für den Ersatz alter Druckspüler mit minimalem Bauaufwand



↑  
Einbau tiefhängend, z. B. unterm Fenster.  
Minimale Einbauhöhe 800 mm.



↑  
Einbau halbhoch, z. B. beim Austausch eines Druckspülers.

## AUFPUTZ-SPÜLKASTEN GEBERIT AP140 IM ÜBERBLICK

### BAUVARIANTEN:

- Mit 2-Mengen-Spülauslösung 3 und 6 l
- Mit Spül-Stopp-Auslösung
- Mit aufgesetztem Deckel
- Mit verschraubtem Deckel
- Modelle mit Wasseranschluss mittig hinten oder seitlich



### MEHR INFOS

Alle Artikelnummern zu diesen und weiteren Produkten finden Sie online unter:

[www.geberit.de/produktkatalog](http://www.geberit.de/produktkatalog)

GEBERIT SPÜLSYSTEME

**SICHERE**

PLANUNGSPROZESSE

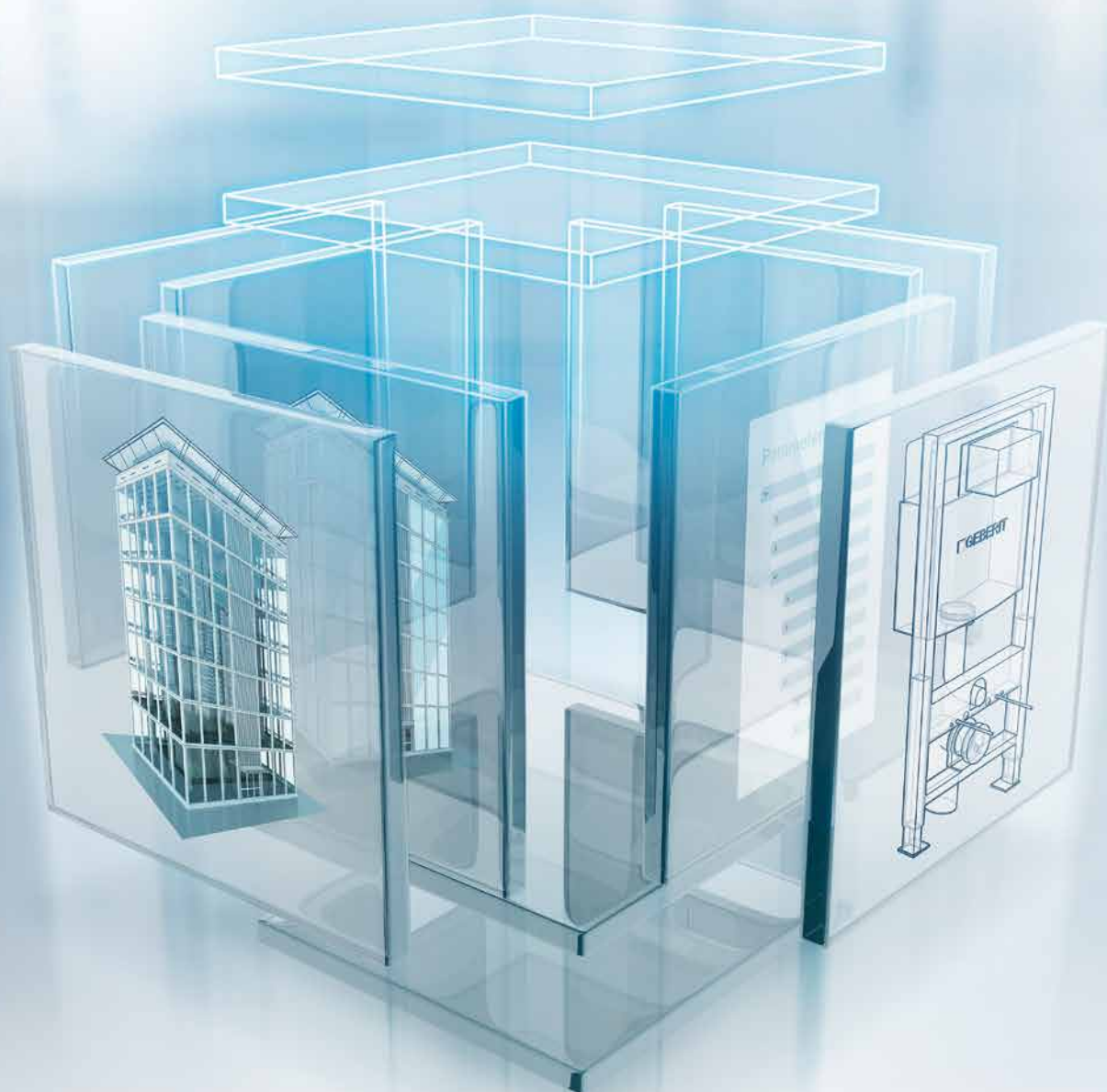

Die Digitalisierung schreitet auch im Sanitärbereich voran. Größere Projekte erfordern eine detaillierte und verlässliche Planung. Geberit unterstützt Planer und planende Installateure mit einer Vielzahl von Tools, Unterlagen und Services dabei, ihre Projektziele optimal zu verwirklichen.

### **BEDARFSGERECHTE SOFTWARE UND DATENSÄTZE**

Mit der Planungssoftware Geberit ProPlanner stellt Geberit ein ausgereiftes Werkzeug zur Verfügung, das zugeschnitten ist auf die Bedürfnisse von planenden Installateuren und Sanitärunternehmen, die sich selbst um die Planung und Kalkulation mittlerer bis größerer Projekte kümmern. Der Leistungsumfang deckt dabei die gesamte Sanitärtechnik von Trinkwasser-, Abwasser- und Installationssystemen (Geberit Duofix/Geberit GIS) bis hin zur Unterdruck-Dachentwässerung (Geberit Pluvia) ab.

[www.geberit.de/proplanner](http://www.geberit.de/proplanner)

Für Berechnungsprogramme wie Dendrit, Linear oder Plancal stellt Geberit darüber hinaus entsprechende Datensätze zur Verfügung. Außerdem stehen Datensätze im Format VDI 3805 bereit.

### **GEBERIT BIM-DATEN**

Geberit stellt zusätzlich zu konventionellen CAD-Daten herstellerspezifische BIM-Daten und Tools bereit. Die digitale Haus-technikplanung mit Geberit Produkten in der Planungssoftware Autodesk® Revit® wird so maßgeblich erleichtert – vom virtuellen Gebäudemodell bis zur Materialliste.

Das Geberit BIM Plug-in vereint alle Geberit BIM-Werkzeuge in einer zentralen Applikation:

- Parametrische 3D-Modelle mit artikelspezifischen Meta-informationen
- Katalog mit topaktuellen länderspezifischen BIM-Daten
- Pluvia
- Installationssysteme
- Assistenten

[www.geberit.de/bim](http://www.geberit.de/bim)

### **AUSSCHREIBUNGEN UND ANGEBOTE LEICHT GEMACHT**

Ausschreibungen und Angebotserstellungen gehören zum Alltag von Planern und Installateuren. Geberit bietet umfangreiche Unterstützung bei der Erstellung von personalisierten Katalogen oder Ausschreibungstexten zum Download an. Mit dem Online Produktkatalog oder dem neuen Bemusterungs-Tool lassen sich verschiedene Funktionen nutzen, um eigene Unterlagen für Angebote zu erstellen und zu personalisieren.

[www.geberit.de/produktkatalog](http://www.geberit.de/produktkatalog)  
[www.geberit.de/bemusterungstool](http://www.geberit.de/bemusterungstool)

Ausschreibungstexte für Geberit Produkte stehen in den Formaten DATANORM, GAEB und RTF zum Download zur Verfügung.

[www.geberit.de/ausschreibungstexte](http://www.geberit.de/ausschreibungstexte)

### **INDUSTRIEPROJEKTE SICHER PLANEN**

Industrieprojekte stellen besondere Anforderungen an Materialien und Verbindungstechniken. Mithilfe des Industrietools lassen sich in wenigen Schritten passende Lösungen für eine Vielzahl von Anwendungen und Medien ermitteln. Für spezifischere Anfragen steht das Geberit Competence Center Industrie (CCI) zur Verfügung.

- Geberit Industrietool
- Geberit Competence Center Industrie (CCI)

[www.geberit.de/industrie](http://www.geberit.de/industrie)

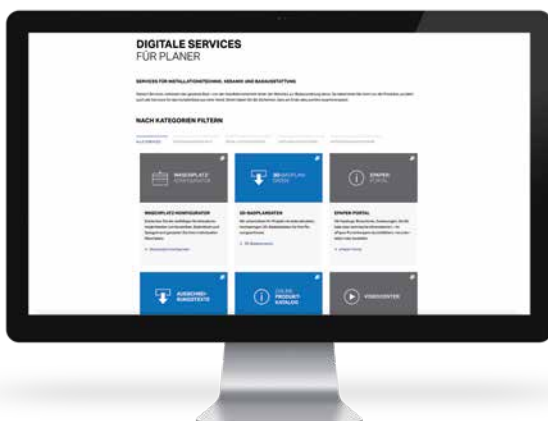

←

Eine Übersicht über alle verfügbaren Apps und Software-Tools bietet die Geberit Website.



### **MEHR INFOS**

Alle Tools, Apps und Daten sind hier zu finden:  
[www.geberit.de/digitales-planen](http://www.geberit.de/digitales-planen)

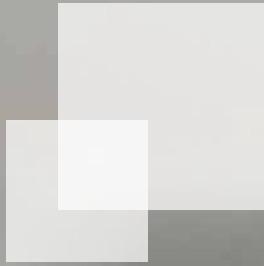

# GEBERIT SERVICES

Geberit unterstützt alle Baubeteiligten mit passgenauen Serviceleistungen, Daten, Unterlagen, Tools und Apps. Wir begleiten Sie im Bauprozess von der ersten Idee bis zum erfolgreichen Betrieb. Sie finden in jeder Phase die passenden Informationen und praktische Hilfestellungen für mehr Planungs-, Rechts-, Liefer-, Umsetzungs- und Betriebssicherheit. So können Sie sich auf Ihr Kerngeschäft konzentrieren.

[www.geberit.de/services](http://www.geberit.de/services)

## SMARTPHONE-APPS



### GEBERIT CONTROL

Die App Geberit Control ermöglicht eine einfache Konfiguration, Wartung und Pflege von Bluetooth-fähigen Geberit Produkten mit dem Smartphone.



### GEBERIT HOME

Mit Geberit Home wählen Sie Ihre ganz persönlichen Wohlgefühlmodi für Dusch-WC und Co. und bedienen die Produkte bequem von Ihrem Smartphone aus.



### GEBERIT PRO

Die App Geberit Pro liefert Ihnen schnelle Antworten und nützliche Produktdetails, wenn es auf der Baustelle schnell gehen muss.



### GEBERIT SETAPP

Mit der Geberit SetApp nehmen Sie Ihre Hygienespülung sicher, einfach und schnell in Betrieb und haben Zugriff auf alle wichtigen Protokolle.

## PLANUNG



### 3D-BADPLANER

Wir unterstützen Ihr Projekt mit stets aktuellen, hochwertigen 3D-Badplandaten für Ihre Planungssoftware.  
[badplaner.geberit.de](http://badplaner.geberit.de)



### AUSSCHREIBUNGSTEXTE

Über einen praktischen Filter gelangen Sie zügig zu den Texten, die Sie benötigen – diese stehen Ihnen in den Formaten Datannorm, GAEB und RTF bereit.  
[www.geberit.de/auschreibungstexte](http://www.geberit.de/auschreibungstexte)



### BEMUSTERUNGSTOOL

Über ein cleveres Filtersystem erstellen Sie eine vollständige Artikelliste, die Sie als attraktive Bemusterungsunterlage exportieren können.  
[www.geberit.de/bemusterungstool](http://www.geberit.de/bemusterungstool)



### BETÄTIGUNGSPLETTEN-SHOWROOM

Alle Stile, Farben und Funktionen: Hier finden Sie genau die WC-Betätigungsplatte, die Ihrem Bad den letzten Schliff verleiht.  
[www.geberit.de/showroom](http://www.geberit.de/showroom)



**BIM-DATEN UND REVIT®-PLUG-IN**  
Das Geberit BIM Plug-in vereint alle Sanitärprodukte hinter und vor der Wand in einer zentralen Applikation für Autodesk® Revit®.  
[www.geberit.de/bim](http://www.geberit.de/bim)



**GIS-/DUOFIX-RECHNER**  
Erstellen Sie in nur wenigen Schritten Geberit GIS- oder Duofix-Wände von der Objektauswahl bis zur Ausgabe der Material- und Zuschnittsliste.  
[www.geberit.de/gis-duofix-rechner](http://www.geberit.de/gis-duofix-rechner)



**PLUVIA BERECHNUNGS ANFRAGE**  
Senden Sie uns alle Informationen zu Ihrem Projekt mit einem einfachen Formular. Unsere Projektbearbeitung kümmert sich um den Rest.  
[www.geberit.de/pluvia-anfrage](http://www.geberit.de/pluvia-anfrage)



**GEBERIT PROPLANNER**  
Erstellen Sie detailgetreue, exakt kalkulierbare Sanitärwände für mittlere bis größere Sanitärprojekte.  
[www.geberit.de/proplanner](http://www.geberit.de/proplanner)



**WASHPLATZ-KONFIGURATOR**  
Entdecken Sie die vielfältigen Kombinationsmöglichkeiten von Keramiken, Badmöbeln und Spiegeln und gestalten Sie Ihren individuellen Waschplatz.  
[www.geberit.de/waschplatz-konfigurator](http://www.geberit.de/waschplatz-konfigurator)

## INFORMATION



**AQUACLEAN FACHPARTNERSUCHE**  
Über die Geberit AquaClean Fachpartnersuche finden Sie schnell einen kompetenten Partner in Ihrer Nähe. Einfach PLZ eingeben und fündig werden.  
[www.geberit-aquaclean.de/fachpartner](http://www.geberit-aquaclean.de/fachpartner)



**AQUACLEAN KERAMIKRECHNER**  
Mit nur wenigen Klicks finden Sie heraus, ob Ihre bestehende WC-Keramik mit einem Geberit AquaClean Dusch-WC-Aufsatz kompatibel ist.  
[www.geberit-aquaclean.de/keramik-rechner](http://www.geberit-aquaclean.de/keramik-rechner)



**EPAPER-PORTAL**  
Ob Kataloge, Broschüren, Zulassungen, Zertifikate oder technische Informationen – im ePaper-Portal bequem durchblättern, herunterladen oder bestellen.  
[www.geberit.de/unterlagen](http://www.geberit.de/unterlagen)



**MATERIALERMITTLUNG FSH 90**  
Ermitteln Sie mit nur wenigen Angaben den Materialbedarf für einen sicheren Deckenverschluss von Rohrdurchführungen.  
[www.geberit.de/fsh90-rechner](http://www.geberit.de/fsh90-rechner)



**NEWSLETTER**  
Bleiben Sie auf dem aktuellen Stand und verschaffen Sie sich einen Wissensvorsprung mit den Geberit Newslettern „Useletter“ und „eView“.  
[www.geberit.de/useletter](http://www.geberit.de/useletter)



**ONLINE PRODUKTKATALOG**  
Produktname oder Artikelnummer eingeben. Fertig. Alle Produktinformationen, Dokumente und Grafiken stehen Ihnen übersichtlich gruppiert zur Verfügung.  
[www.geberit.de/produktkatalog](http://www.geberit.de/produktkatalog)



**PRODUKTERKENNER FÜR UNTERPUTZ-SPÜLKÄSTEN**  
Über eine bebilderte Abfrage gelangen Sie spielend zum verbauten Produkt. So finden Sie schnell die passenden Ersatzteile und Umbausets.  
[www.geberit.de/produkterkenner](http://www.geberit.de/produkterkenner)



**PLUVIA PRODUKTFINDER**  
Wenige Fragen zu den Gegebenheiten Ihres Projekts beantworten. Fertig. Die passende Komplettlösung wird Ihnen aufgezeigt.  
[www.geberit.de/pluviaproduktfinder](http://www.geberit.de/pluviaproduktfinder)



**TECHNIKTELEFON**  
Sie haben eine technische Frage zu einem Kundenprojekt? Am Geberit Technik Telefon finden Sie einen kompetenten Ansprechpartner mit Praxiserfahrung.  
[www.geberit.de/dienstleistungen](http://www.geberit.de/dienstleistungen)



**GEBERIT ON AIR**  
Praxisrelevante on-Demand Einzelvideos oder als Sendung im Magazinformat.  
[www.geberit.de/on-air](http://www.geberit.de/on-air)



**URINALRECHNER**  
Entdecken Sie mögliche Kombinationen für Ihr Urinalsystem und prüfen Sie mit dem Wirtschaftlichkeitsrechner die Betriebskosten und die Wirtschaftlichkeit.  
[www.geberit.de/urinalrechner](http://www.geberit.de/urinalrechner)



**VIDEOCENTER**  
Ihre bequeme Wissensquelle, wenn Sie mehr über uns, unsere Kompetenzen, Produkte und innovative Funktionen erfahren möchten.  
[www.geberit.de/videos](http://www.geberit.de/videos)

# UNTERLAGEN FÜR IHRE ANFORDERUNGEN



Geberit Kundenmagazin Know-how

## KUNDEN- UND REFERENZMAGAZIN

Holen Sie sich regelmäßig Anregungen und aktuelle Informationen frei Haus. Beispielsweise mit:

- Geberit Kundenmagazin Know-how (viermal pro Jahr)

## MAGAZINE FÜR FACHPARTNER

Verschaffen Sie sich einen Überblick über die Möglichkeiten, die Ihnen die Neuheiten von Geberit in der Sanitärinstallation und der Badeinrichtung bieten:

- Geberit Industrie-Magazin
- Geberit Objekt-Magazin
- Geberit Neuheiten-Magazin
- Geberit Hotel-Magazin



Geberit Industrie-Magazin



Geberit Objekt-Magazin



Geberit Neuheiten-Magazin

## ANWENDUNGSBROSCHÜREN

Schneller die richtigen Lösungen für Bauaufgaben mit besonderen Anforderungen finden:

- Geberit Lösungen für Gästebäder
- Geberit Lösungen für Sanitärräume in der Pflege
- Geberit Lösungen für kindgerechte Sanitärräume
- Geberit Lösungen für hygienische Sanitärräume
- Geberit Lösungen zur Trinkwasserhygiene
- Geberit Quattro Überzeugende Sicherheit für Sonderdecken
- Geberit Hygienelösungen in medizinischen Einrichtungen



Geberit Anwendungs-broschüren



Geberit Quattro Sicherheit

## PRODUKTLINIENBROSCHÜREN

Holen Sie sich detaillierte Informationen zu folgenden Produktlinien und Einsatzgebieten:

- Geberit AquaClean
- Geberit Waschtischarmaturen
- Geberit Dusch- und Ablauflösungen
- Geberit Entwässerungssysteme
- Geberit Installationssysteme
- Geberit Softwaresysteme
- Geberit Spülsysteme
- Geberit Urinalsysteme
- Geberit Versorgungssysteme



Geberit Produktlinien-broschüren

## KOMPETENZBROSCHÜREN

Wichtige Informationen zu Normen und Regelwerken, Gesetzen und Richtlinien. Damit sind Sie rechtlich und fachlich auf der sicheren Seite, wenn es um wichtige Kompetenzfelder für Ihre Bauaufgabe geht:

- Geberit Abwasserhydraulik
- Geberit Brandschutz
- Geberit Digitales Bauen
- Geberit Sanitärraumplanung
- Geberit Schallschutz
- Geberit Trinkwasserhygiene



Geberit Kompetenz-broschüren



Der Geberit

## GESAMTÜBERSICHT

Das umfassende Nachschlagewerk für die Planung und Ausführung der Sanitärtechnik:

- Der Geberit

## ANLEITUNGEN UND MONTAGEHILFEN

Alles, was Sie wissen müssen, damit die Arbeit auf der Baustelle schnell und sauber vorangeht und Sie den Überblick über Ihre Materialien behalten:

- Geberit Ersatzteilschnellübersicht
- Geberit Baustelleneinweisungen
  - Geberit AquaClean
  - Geberit Armaturen
  - Geberit Betätigungsplatten und WC-Steuerungen
  - Geberit Duofix
  - Geberit GIS
  - Geberit Mapress C-Stahl
  - Geberit Mapress Edelstahl
  - Geberit Mapress Kupfer
  - Geberit FlowFit
  - Geberit Mepla
  - Geberit PE
  - Geberit Pluvia
  - Geberit PushFit
  - Geberit Silent-db20
  - Geberit Silent-PP
  - Geberit Silent-Pro
  - Geberit Urinalsysteme



Geberit Ersatzteilschnellübersicht



Geberit Baustelleneinweisungen

## UNTERLAGEN FÜR IHRE KUNDEN

### MAGAZIN FÜR ENDKUNDEN

Geben Sie Ihren Kunden ein umfassendes Kompendium rund um die Badplanung und -einrichtung an die Hand:

- Geberit Bad-Magazin
- Geberit Bad-Magazin Sortimentsteil

### BROSCHÜREN FÜR ENDKUNDEN

Geben Sie Ihren Kunden wichtige Entscheidungshilfen und steigern Sie Ihre Wertschöpfung durch den Verkauf höherwertiger Produkte und Ausstattungen:

- Geberit AquaClean Broschüre
- Geberit Möbeloberflächen Broschüre
- Geberit Betätigungsplatten Broschüre
- Geberit Reinigungs- und Pflegetipps



Geberit Bad-Magazin



Geberit Bad-Magazin Sortimentsteil



Geberit AquaClean



Geberit Möbeloberflächen



Geberit Betätigungsplatten



### GEBERIT EPAPER PORTAL

Nutzen Sie das ePaper Portal, um schneller Zugriff auf Produktunterlagen zu bekommen. Hier finden Sie eine Vielzahl von Unterlagen und Infos für Sanitärprofis und Privatkunden zum Herunterladen oder Bestellen.

[www.geberit.de/unterlagen](http://www.geberit.de/unterlagen)

**Geberit Vertriebs GmbH**  
Theuerbachstraße 1  
88630 Pfullendorf

Geberit Technik Telefon  
T 07552 934 1011  
F 07552 934 866  
technik-telefon@geberit.com

[www.geberit.de](http://www.geberit.de)

