

■ GEBERIT

150
YEARS
OF TOMORROW

■ GEBERIT

GEBERIT BETÄTIGUNGSPLATTEN

DESIGN ZUM **ANFASSEN**

DESIGN
MEETS
FUNCTION

IHRE GANZ PERSÖNLICHE LINIE

Es wird nicht irgendein Bad, es wird Ihr Bad. Sie wählen die Fliesen, die Ihrem Stil entsprechen. Sie machen keine Kompromisse bei den Armaturen für Ihren Waschtisch. Und hier finden Sie genau die Betätigungsplatte fürs WC, die Ihrem Bad den letzten Schliff verleiht und Sie mit Komfortfunktionen verwöhnt. Denn Geberit kombiniert bestechendes Design mit begeisternder Funktion.



DESIGN SELBST AUSPROBIEREN

Im Prospekt haben wir für Sie verschiedene Betätigungsplatten in Originalgröße abgebildet. Trennen Sie mit Hilfe der Perforation die Betätigungsplatte heraus, halten Sie das Motiv an die Wand und lassen Sie Ihre Vorstellungskraft spielen! Wählen Sie so Ihre bevorzugte Betätigungsplatte in Originalgröße aus.

IHR BAD, IHR DESIGN

Wählen Sie Ihre bevorzugte Betätigungsplatte.



DESIGN UND TRENDS 08



RECHTECKIG 30

Geberit Betätigungsplatten Sigma30, Omega30, Sigma50, Sigma60, Omega60 und Sigma70



RUND 46

Geberit Betätigungsplatten Sigma01, Sigma10, Sigma20, Omega20, Sigma21, Geberit Fernbetätigungen Typ 01 und Typ 10



BERÜHRUNGSLOS 62

Geberit Betätigungsplatten Sigma10, Sigma80 und Geberit Fernbetätigung Typ 10 berührungslos



INDIVIDUELL 70

Geberit Betätigungsplatten Sigma50



GEBERIT DESIGNFAMILIE 74

Aus einem Guss

GEBERIT FUNKTIONEN 80

Wählen ist wichtig

GEBERIT INSPIRATION 96

Mehr vom Bad. Mehr vom Leben

SIGMA70

SCHWEBEND LEICHTER MINIMALISMUS

Das puristische, rahmenlose Design, die konvexe Oberfläche und der schlanke Aufbau geben dieser innovativen Betätigungsplatte einen schwebend-leichten Charakter. Die geometrisch klare Form und die edlen Materialien erfüllen höchste ästhetische Ansprüche und machen die Platte zu einem Lieblingsstück für alle die eine architektonische Formensprache schätzen.



GEBERIT



DESIGN UND TRENDS

Bei der Auswahl der Designoptionen im Bad geht es um Nuancen, die perfekt aufeinander abgestimmt sein sollen. Betätigungsplatten in neuen, angesagten Metallfarben passen zu den aktuellen Armaturentrends. Platten aus Glas oder Mineralwerkstoff in Betonoptik sowie aus den Naturmaterialien Schiefer Mustang und Nussbaum amerikanisch ergänzen so gut wie jeden Einrichtungsstil ideal. Finden Sie die perfekte Kombination für Ihr persönliches Traumbad!



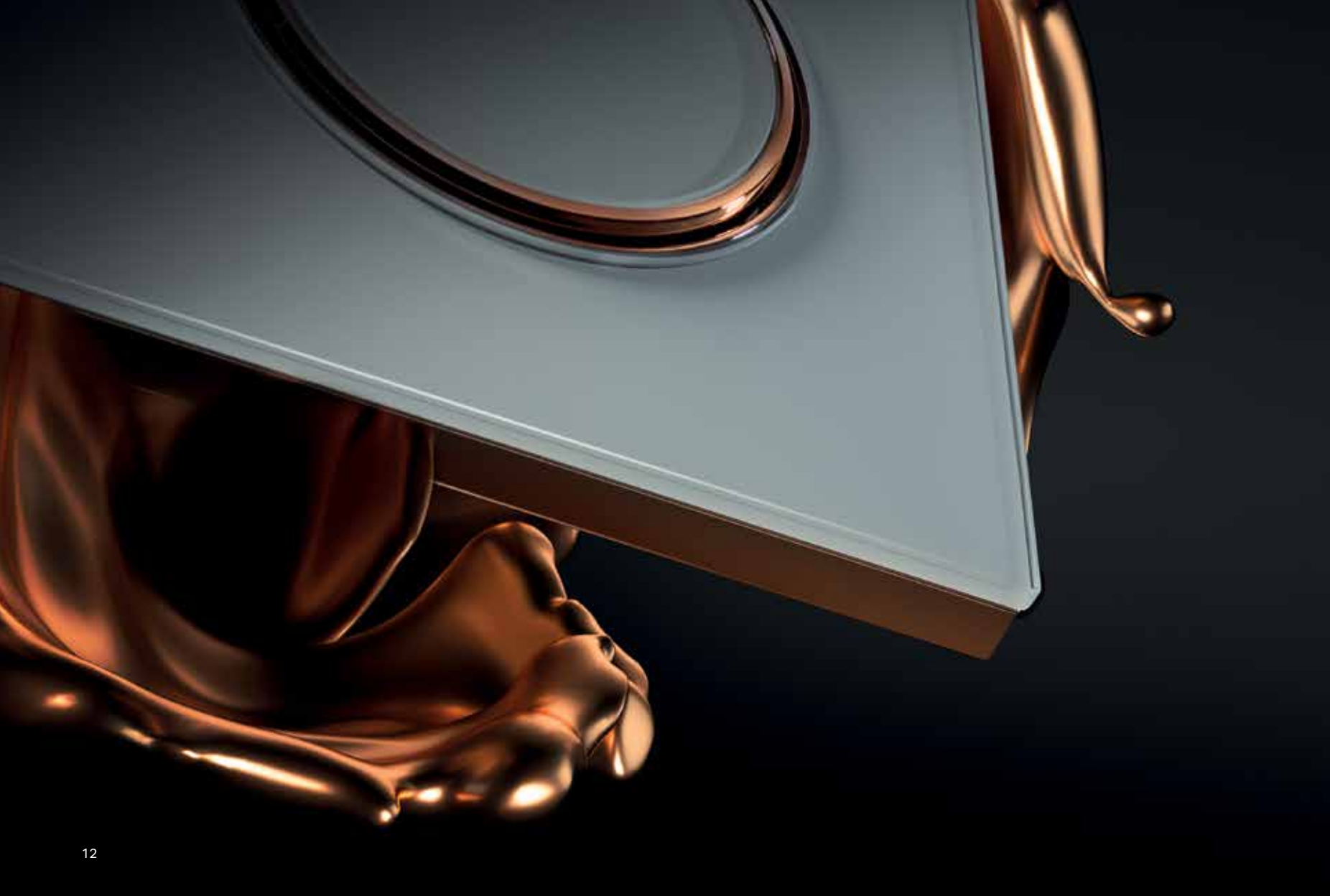



ROTGOLD

Ob in Kombination mit cleaner Glasoberfläche, cooler Betonoptik oder Naturmaterialien: Der kräftige Kupfertön rotgold schafft ein warmes und hochwertiges Ambiente im Bad und setzt Akzente in Verbindung mit hellen und dunklen Einrichtungen.

SIGMA21

Der umlaufende Rahmen in rotgold unterstreicht den edlen Charakter des Grundmaterials der Betätigungsplatte. Eine Easy-to-clean-Beschichtung macht sie besonders pflegeleicht.



Designringe: rotgold, easy-to-clean,
Deckplatte und Tasten: Glas weiß
115.650.SI.1



Designringe: rotgold, easy-to-clean,
Deckplatte und Tasten: Betonoptik
115.650.JV.1



Designringe: rotgold, easy-to-clean,
Deckplatte und Tasten: Nussbaum
amerikanisch **115.650.JX.1**



Designringe: rotgold, easy-to-clean,
Deckplatte und Tasten: Mustang Schiefer
115.650.JM.1



Designringe: rotgold, easy-to-clean,
Deckplatte und Tasten: Glas schwarz
115.650.SJ.1



Mehr Varianten von
Geberit Sigma21 finden
Sie auf Seite 56.

Die gebürstete Oberfläche der sanft nach vorn gewölbten Tasten bringt die Wärme des Rotgoldtons besonders gut zur Wirkung. Tasten und umlaufender Rahmen sind mit einer Easy-to-clean-Beschichtung veredelt.



Grundplatte und Tasten: rotgold, easy-to-clean, Deckplatte: weiß
115.670.11.2



Grundplatte und Tasten: rotgold, easy-to-clean, Deckplatte: Betonoptik
115.670.JV.2



Grundplatte und Tasten: rotgold, easy-to-clean, Deckplatte: Nussbaum amerikanisch
115.670.JX.2



Grundplatte und Tasten: rotgold, easy-to-clean, Deckplatte: Mustang Schiefer
115.670.JM.2

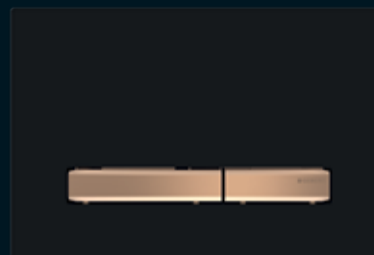

Grundplatte und Tasten: rotgold, easy-to-clean, Deckplatte: schwarz
115.670.DW.2



Grundplatte und Tasten: rotgold, easy-to-clean, Deckplatte: rotgold, gebürstet
115.670.QB.2

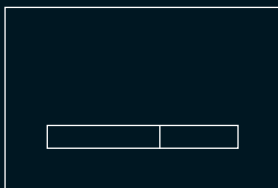

Mehr Varianten von Geberit Sigma50 finden Sie auf Seite 38.

SCHWARZCHROM

Die dezente Eleganz von schwarzchrom ist eine perfekte Ergänzung zu den aktuellen Badtrends mit dunklen Farben oder kräftigen Hell-dunkel-Kontrasten. Schwarzchrom harmoniert mit Naturholzplatten ebenso wie mit Schiefer, Betonoptik, Glas/Plexiglas in schwarz oder weiß.

■ GEBERIT



SIGMA21

Kontrastierend oder Ton in Ton: Die filigranen Umrandungen der Tasten in schwarzchrom geben der Betätigungsplatte eine klare grafische Komponente und sind dank Easy-to-clean-Beschichtung reinigungsfreundlich.



Designringe: schwarzchrom, easy-to-clean,
Deckplatte und Tasten: Glas weiß
115.651.SI.1



Designringe: schwarzchrom, easy-to-clean,
Deckplatte und Tasten: Betonoptik
115.651.JV.1



Designringe: schwarzchrom, easy-to-clean,
Deckplatte und Tasten: Nussbaum
amerikanisch **115.651.JX.1**



Designringe: schwarzchrom, easy-to-clean,
Deckplatte und Tasten: Mustang Schiefer
115.651.JM.1



Designringe: schwarzchrom, easy-to-clean,
Deckplatte und Tasten: Glas schwarz
115.651.SJ.1

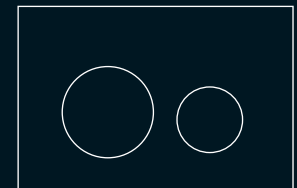

Mehr Varianten von
Geberit Sigma21 finden
Sie auf Seite 56.

Die matt gebürstete Oberfläche der Auslösetasten verleiht den Betätigungsplatten einen Hauch von Loft-Feeling. Sie sind mit Easy-to-clean-Beschichtung versehen.

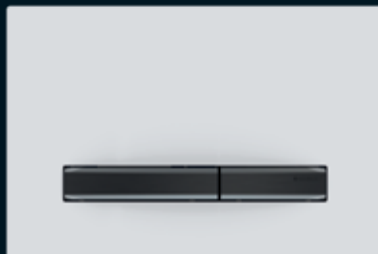

Grundplatte und Tasten: schwarzchrom, easy-to-clean, Deckplatte: weiß
115.671.11.2



Grundplatte und Tasten: schwarzchrom, easy-to-clean, Deckplatte: Betonoptik
115.671.JV.2



Grundplatte und Tasten: schwarzchrom, easy-to-clean, Deckplatte: Nussbaum amerikanisch
115.671.JX.2

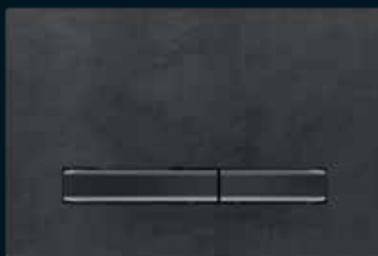

Grundplatte und Tasten: schwarzchrom, easy-to-clean, Deckplatte: Mustang Schiefer
115.671.JM.2

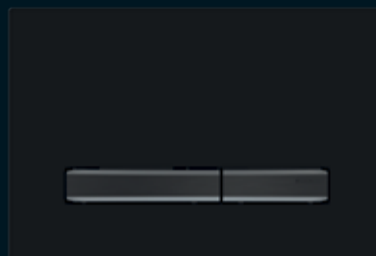

Grundplatte und Tasten: schwarzchrom, easy-to-clean, Deckplatte: schwarz
115.671.DW.2

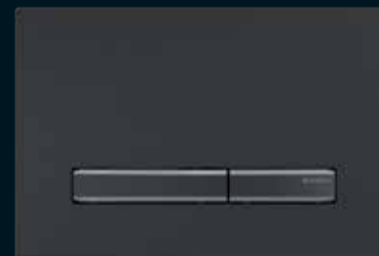

Grundplatte und Tasten: schwarzchrom, easy-to-clean, Deckplatte: schwarzchrom, gebürstet
115.671.QD.2

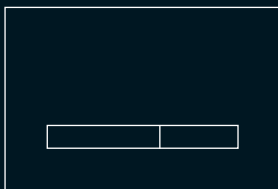

Mehr Varianten von Geberit Sigma50 finden Sie auf Seite 38.

MESSING

Der klassische Goldton von Messing erlebt eine echte Renaissance und verleiht jedem Bad einen glamourösen Anstrich.





SIGMA21

Der klassische Goldton von Messing setzt leuchtende Akzente als Umrandung der Auslösetasten. Die Easy-to-clean-Beschichtung sorgt für dauerhaften Glanz.



Designringe: Messing, easy-to-clean,
Deckplatte und Tasten: Glas weiß
115.652.SI.1



Designringe: Messing, easy-to-clean,
Deckplatte und Tasten: Betonoptik
115.652.JV.1



Designringe: Messing, easy-to-clean,
Deckplatte und Tasten: Nussbaum
amerikanisch **115.652.JX.1**



Designringe: Messing, easy-to-clean,
Deckplatte und Tasten: Mustang Schiefer
115.652.JM.1



Designringe: Messing, easy-to-clean,
Deckplatte und Tasten: Glas schwarz
115.652.SJ.1



Mehr Varianten von
Geberit Sigma21 finden
Sie auf Seite 56.

Die gebürstete Oberfläche der Tasten lässt den goldenen Messington leuchten. Sie wird von der Easy-to-clean-Beschichtung geschützt.

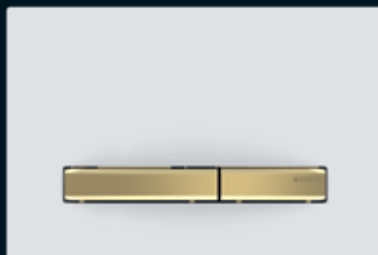

Grundplatte und Tasten: Messing,
easy-to-clean, Deckplatte: weiß
115.672.11.2



Grundplatte und Tasten: Messing,
easy-to-clean, Deckplatte: Betonoptik
115.672.JV.2



Grundplatte und Tasten: Messing,
easy-to-clean, Deckplatte: Nussbaum
amerikanisch **115.672.JX.2**



Grundplatte und Tasten: Messing,
easy-to-clean, Deckplatte: Mustang Schiefer
115.672.JM.2

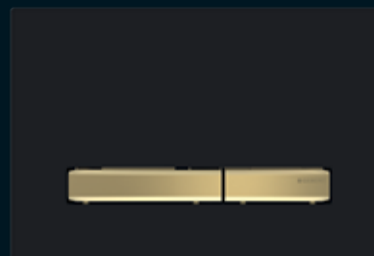

Grundplatte und Tasten: Messing,
easy-to-clean, Deckplatte: schwarz
115.672.DW.2



Grundplatte und Tasten: Messing,
easy-to-clean, Deckplatte: Messing,
gebürstet **115.672.QF.2**

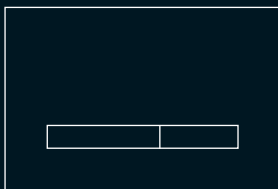

Mehr Varianten von
Geberit Sigma50 finden
Sie auf Seite 38.



CHROM

Der Klassiker unter den Badmetallen zeigt sich in der Kombination von glänzenden und matt gebürsteten Elementen von einer ganz neuen Seite. Setzen Sie Chrom doch mal mit trendigen Plattenoberflächen in Betonoptik oder aus Nussbaum amerikanisch ein!



SIGMA21

Betonoptik im Loft-Look, natürliche Nussbaumoptik oder die neuen Trendtöne sand-grau und lava: Chromumrandungen setzen Akzente.



Designringe: verchromt,
Deckplatte und Tasten: Glas sand-grau
115.884.JL.1



Designringe: verchromt,
Deckplatte und Tasten: Betonoptik
115.884.JV.1



Designringe: verchromt, Deckplatte
und Tasten: Nussbaum amerikanisch
115.884.JX.1



Designringe: verchromt,
Deckplatte und Tasten: Glas lava
115.884.JK.1

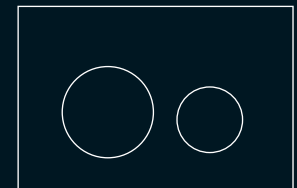

Mehr Varianten von
Geberit Sigma21 finden
Sie auf Seite 56.

Die matt gebürstete Optik der Auslösetasten wird von den Oberflächen in Betonoptik, aus Nussbaum amerikanisch sowie in sand-grau und lava dezent in Szene gesetzt.



Grundplatte und Tasten: verchromt,
Deckplatte: Glas sand-grau
115.788.JL.2



Grundplatte und Tasten: verchromt,
Deckplatte: Betonoptik
115.788.JV.2



Grundplatte und Tasten: verchromt,
Deckplatte: Nussbaum amerikanisch
115.788.JX.2



Grundplatte und Tasten: verchromt,
Deckplatte: Glas lava
115.788.JK.2

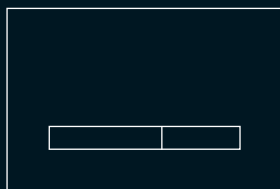

Mehr Varianten von
Geberit Sigma50 finden
Sie auf Seite 38.



A close-up, high-angle photograph of a black bathtub. The image shows several circular jets of varying sizes, some with dark, glossy rims and others with lighter, matte finishes. A diagonal line, possibly a seam or a design element, runs across the left side of the frame. The lighting is dramatic, highlighting the textures and curves of the tub against a dark background.

SCHWARZ

Black is beautiful: Der Einrichtungstrend schwarz ist auch im Bad angekommen und lässt sich mit einem Wechselspiel von glänzenden und matten Elementen spannend inszenieren.

M GEBERT

SIGMA20

Ob zu glänzender oder matter Oberfläche: Die Umrandungen der Tasten lockern die klassischen Grundfarben schwarz und weiß auf. Dank Easy-to-clean-Beschichtung lassen sich die matten Oberflächen besonders einfach sauber halten.



← EASY-TO-CLEAN

Die Easy-to-clean-Beschichtung verzögert die Bildung sichtbarer Fingerabdrücke oder anderer Verschmutzungen. Sie erleichtert zudem die Reinigung.



Platte und Tasten: schwarz,
Designringe: schwarz matt
115.882.DW.1



Platte und Tasten: weiß,
Designringe: weiß matt
115.882.11.1



Platte und Tasten: schwarz matt lackiert,
Designringe: schwarz
115.882.16.1, easy-to-clean



Platte und Tasten: weiß matt lackiert,
Designringe: weiß
115.882.01.1, easy-to-clean



Mehr Varianten von
Geberit Sigma20 finden
Sie auf Seite 52.

Die strenge Geometrie der großen Auslösetasten wird durch die abgesetzte Kante unten aufgelockert. Die Easy-to-clean-Beschichtung macht die Reinigung der matten Oberflächen spielend leicht.



Platte und Tasten: schwarz,
Designstreifen: schwarz matt
115.883.DW.1

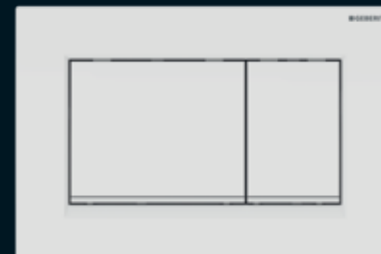

Platte und Tasten: weiß,
Designstreifen: weiß matt
115.883.11.1

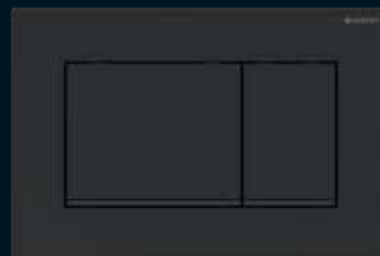

Platte und Tasten: schwarz matt lackiert,
Designstreifen: schwarz
115.883.16.1, easy-to-clean

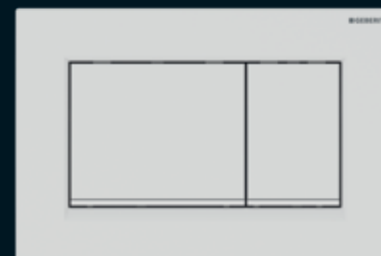

Platte und Tasten: weiß matt lackiert,
Designstreifen: weiß
115.883.01.1, easy-to-clean

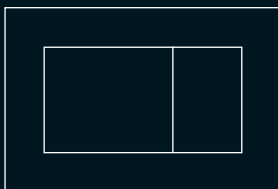

Mehr Varianten von
Geberit Sigma30 finden
Sie auf Seite 34.

ÄSTHETIK UND FUNKTION

Unauffällig, aber zuverlässig. So sorgt Geberit hinter der Wand für einwandfreie Funktion, höchsten Komfort und Langlebigkeit. Zu sehen bleibt nur die Schnittstelle zur Technik: die Betätigungsplatte. Die Auswahl der passenden Betätigungsplatte ist wichtig, denn sie wird Sie über viele Jahre begleiten. Suchen Sie aus einer Vielzahl von Möglichkeiten die Betätigungsplatte aus, die zu Ihnen und Ihrem Badezimmer passt.

Gerade der Form eines Rechtecks lassen sich immer wieder neue Seiten und Funktionen abgewinnen. Geberit ermöglicht so eine individuelle und zeitgemäße Badgestaltung.



RECHTECKIG

→ Geberit Acanto Handwaschbecken → Geberit Acanto Unterschrank für Handwaschbecken, mit einer Tür → Geberit Acanto Wandablage → Geberit Acanto Wand-WC Tiefspüler, geschlossene Form, Rimfree® → Geberit Betätigungsplatte Sigma50, Grundplatte und Tasten: Messing, Deckplatte: schwarz



SIGMA30 SPÜL-STOPP



- Sechs Farbvarianten.
- Ausgewählte Farbvarianten mit matter Oberflächenbeschichtung (easy-to-clean).
- Wassersparende Spül-Stopp-Spülung.
- Aus langlebigem Zinkdruckguss.
- Große Drückertaste für die Spülauslösung.
- Urinalauslösung im passenden Design erhältlich.
- Optional mit Einschub für Spülkastensticks (siehe Seite 84).
- Optional mit Geruchsabsaugung mit automatischer oder manueller Auslösung (siehe Seite 86).



Platte und Taste: weiß matt lackiert,
Designstreifen: hochglanz-verchromt
115.893.JT.1, easy-to-clean



Platte und Taste: schwarz matt lackiert,
Designstreifen: hochglanz-verchromt
115.893.14.1, easy-to-clean



Platte und Taste: weiß,
Designstreifen: hochglanz-verchromt
115.893.KJ.1



Platte und Taste: hochglanz-verchromt,
Designstreifen: verchromt, gebürstet
115.893.KY.1

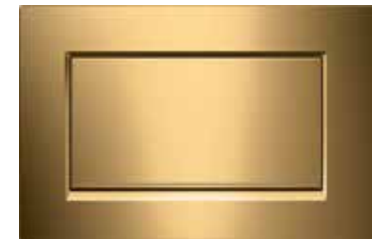

vergoldet
115.893.45.1



Platte und Taste: verchromt, gebürstet,
Designstreifen: hochglanz-verchromt
115.893.KX.1, easy-to-clean

SIGMA30



- 11 Farbvarianten (siehe auch Seite 29).
- Ausgewählte Farbvarianten mit matter Oberflächenbeschichtung (easy-to-clean).
- Wassersparende 2-Mengen-Spülung.
- Urinalauslösung im passenden Design erhältlich.
- Optional mit Einschub für Spülkastensticks (siehe Seite 84).
- Optional mit Geruchsabsaugung mit automatischer oder manueller Auslösung (siehe Seite 86).



Platte und Tasten: hochglanz-verchromt,
Designstreifen: mattverchromt
115.883.KH.1



Platte und Tasten: weiß,
Designstreifen: hochglanz-verchromt
115.883.KJ.1



Platte und Tasten: weiß,
Designstreifen: vergoldet
115.883.KK.1



Platte und Tasten: weiß matt lackiert,
Designstreifen: hochglanz-verchromt
115.883.JT.1, easy-to-clean



Platte und Tasten: mattchrom-lackiert,
Designstreifen: hochglanz-verchromt
115.883.JQ.1, easy-to-clean



Platte und Tasten: schwarz,
Designstreifen: hochglanz-verchromt
115.883.KM.1

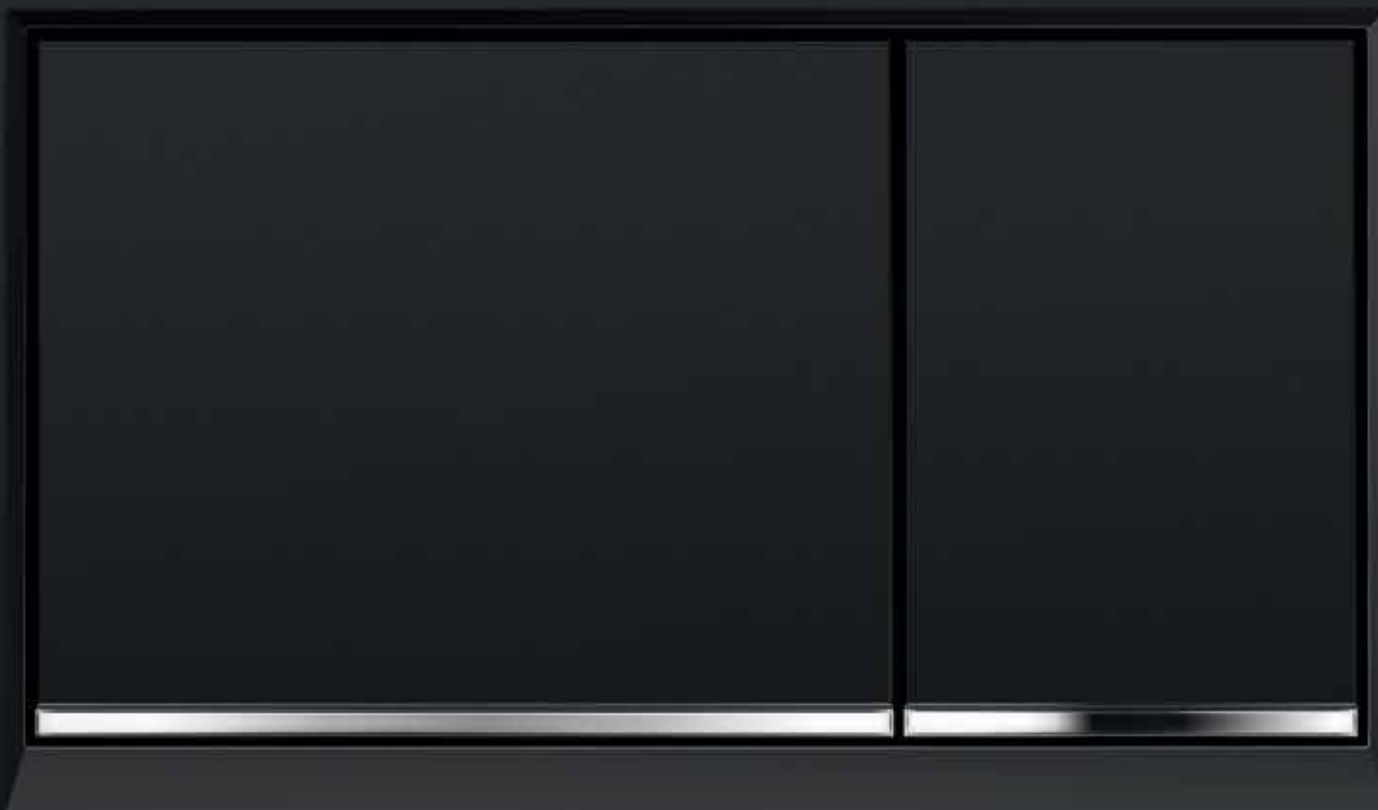

Platte und Tasten: schwarz matt lackiert,
Designstreifen: hochglanz-verchromt
115.883.14.1, easy-to-clean

OMEGA30



- 11 Farbvarianten.
- Ausgewählte Farbvarianten mit matter Oberflächenbeschichtung (easy-to-clean).
- Wassersparende 2-Mengen-Spülung.
- Für die Betätigung von vorn oder von oben.
- Urinalauslösung im passenden Design erhältlich.



Platte und Tasten: schwarz,
Designstreifen: schwarz matt
115.080.DW.1

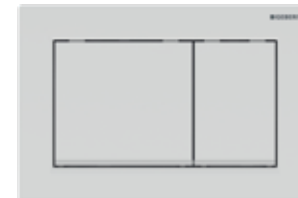

Platte und Tasten: weiß,
Designstreifen: weiß matt
115.080.11.1

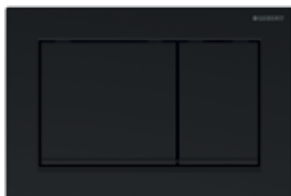

Platte und Tasten: schwarz matt lackiert,
Designstreifen: schwarz
115.080.16.1, easy-to-clean



Platte und Tasten: weiß matt lackiert,
Designstreifen: weiß
115.080.01.1, easy-to-clean



Platte und Tasten: schwarz matt
Designstreifen: hochglanz-verchromt
115.080.14.1, easy-to-clean

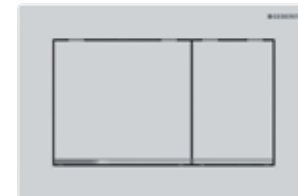

Platte und Tasten: weiß matt lackiert,
Designstreifen: hochglanz-verchromt
115.080.JT.1, easy-to-clean



Platte und Tasten: schwarz,
Designstreifen: hochglanz-verchromt
115.080.KM.1



Platte und Tasten: mattverchromt,
Designstreifen: hochglanz-verchromt
115.080.JQ.1, easy-to-clean



Platte und Tasten: weiß,
Designstreifen: vergoldet
115.080.KK.1



Platte und Tasten: hochglanz-verchromt,
Designstreifen: mattverchromt
115.080.KH.1

25%

Darstellung in Originalgröße = 25 % kleiner als eine Geberit Betätigungsplatte Sigma30.

■ GEBERIT

Platte und Tasten: weiß,
Designstreifen: hochglanz-verchromt
115.080.KJ.1

SIGMA50



- 28 Farbvarianten (siehe auch Seite 13, 17, 21 und 25).
- Ausgewählte Farbvarianten mit matter Oberflächenbeschichtung (easy-to-clean).
- Wassersparende 2-Mengen-Spülung.
- Oberflächen aus Glas, Stein, Kunststoff oder Metall.
- Grundkörper aus langlebigem Zinkdruckguss.
- Urinalauslösung im passenden Design erhältlich.
- Rahmenloses Design.
- Optional mit Einschub für Spülkastensticks (siehe Seite 84).
- Optional mit Geruchsabsaugung mit automatischer oder manueller Auslösung (siehe Seite 86).
- Design kann individuell bestimmt werden (siehe Seite 70).



Grundplatte und Tasten: verchromt,
Deckplatte: schwarz
115.788.DW.2



Grundplatte und Tasten: verchromt,
Deckplatte: hochglanz-verchromt
115.788.21.2



Grundplatte und Tasten: verchromt,
Deckplatte: weiß
115.788.11.2



Grundplatte und Tasten: verchromt,
Deckplatte: verchromt, gebürstet
115.788.GH.2, easy-to-clean



Grundplatte und Tasten: verchromt,
Deckplatte: Rauchglas verspiegelt
115.788.SD.2

Grundplatte und Tasten: verchromt,
Deckplatte: Mustang Schiefer
115.788.JM.2



SIGMA60



- Fünf Farbvarianten.
- Ausgewählte Farbvarianten mit matter Oberflächenbeschichtung (easy-to-clean).
- Wassersparende 2-Mengen-Spülung.
- Oberflächen wahlweise aus Glas oder Metall.
- Bündig mit der Wandoberfläche.
- Optional mit Abdeckrahmen.



Tasten: Glas weiß,
Designstreifen: verspiegelt,
Rahmen: hochglanz-verchromt
115.640.SI.1



Tasten: verchromt, gebürstet,
Designstreifen: hochglanz-verchromt,
Rahmen: hochglanz-verchromt
115.640.GH.1, easy-to-clean



Tasten: Glas sand-grau,
Designstreifen: verspiegelt,
Rahmen: hochglanz-verchromt
115.640.JL.1



Tasten: Glas lava,
Designstreifen: verspiegelt,
Rahmen: hochglanz-verchromt
115.640.JK.1

24%

Darstellung in Originalgröße = 24 % kleiner als eine Geberit Betätigungsplatte Sigma50.

■ GEBERIT

Tasten: Glas schwarz,
Designstreifen: verspiegelt,
Rahmen: hochglanz-verchromt
115.640.SJ.1

OMEGA60



- Fünf Farbvarianten.
- Ausgewählte Farbvarianten mit matter Oberflächenbeschichtung (easy-to-clean).
- Wassersparende 2-Mengen-Spülung.
- Oberflächen wahlweise aus Glas oder Metall.
- Extrem kleine Abmessungen.
- Bündig mit der Wandoberfläche.
- Optional mit Abdeckrahmen.
- Für die Betätigung von vorn oder von oben.



↑
SPÜLAUSLÖSUNG VARIABLEL
INSTALLIEREN

Die Geberit Betätigungsplatten Omega60 lassen sich für die Betätigung von vorn oder bei teilhoher Vorwandinstallation auch für die Betätigung von oben einbauen.



Tasten: Glas sand-grau,
Designstreifen: verspiegelt,
Rahmen: hochglanz-verchromt
115.081.JL.1



Tasten: Glas lava,
Designstreifen: verspiegelt,
Rahmen: hochglanz-verchromt
115.081.JK.1



Tasten: verchromt, gebürstet,
Designstreifen: hochglanz-verchromt,
Rahmen: hochglanz-verchromt
115.081.GH.1, easy-to-clean



Tasten: Glas schwarz,
Designstreifen: verspiegelt,
Rahmen: hochglanz-verchromt
115.081.SJ.1

32%

Darstellung in Originalgröße = 32 % kleiner als eine Geberit Betätigungsplatte Sigma60.



SIGMA70



- Zehn Farbvarianten.
- Ausgewählte Farbvarianten mit easy-to-clean Beschichtung für eine besonders leichte Reinigung.
- Wassersparende 2-Mengen-Spülung.
- Platte aus Glas, Edelstahl oder PVD-Beschichtung.
- Großflächige Tasten für intuitive mechanische Auslösung.
- Schwebend lichtet, minimalistisches Design.



Glas schwarz
115.622.SJ.1

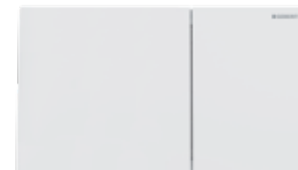

Glas weiß
115.622.SI.1



Glas lava
115.622.JK.1

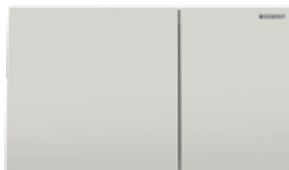

Glas sand-grau
115.622.JL.1

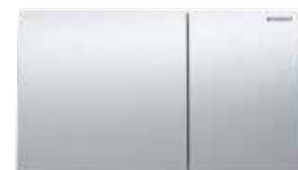

Edelstahl gebürstet
115.622.FW.1, easy-to-clean



weiß matt
115.622.JT.1, easy-to-clean



rotgold
115.622.QB.1, easy-to-clean



schwarzchrom
115.622.QD.1, easy-to-clean



Messing
115.622.QF.1, easy-to-clean

schwarz matt
115.622.14.1, easy-to-clean

DIE PERFEKTE FORM: DER KREIS

Ästhetische Rundungen für erholsame Baderlebnisse. Den Kreis kann man nicht verbessern. Aber stets aufs Neue inszenieren und anordnen. So passen sich auch die Betätigungsplatten durch erneute Interpretationen der runden Form heutigen Gestaltungsansprüchen an. Mit Rand oder ohne. Mit fein geschliffenen Kanten. Harmonisch nebeneinander oder ineinanderfließend. Und immer ist das Ergebnis eine runde Sache.



RUND





→ Geberit Smyle Square Waschtisch → Geberit Smyle Square Unterschrank für Waschtisch, mit zwei Schubladen → Geberit Smyle Square Seitenschrank mit zwei Schubladen → Geberit Smyle Square Wandablage → Geberit Magnettafel mit Stauboxen → Geberit Option Spiegelschrank mit Beleuchtung, zwei Türen → Geberit Smyle Square Mittelhochschrank mit einer Tür → Geberit Smyle Square Seitenschrank mit einer Tür → Geberit Smyle Square Seitenschrank, offen → Geberit Smyle Square Wand-WC Tiefspüler, geschlossene Form, Rimfree® → Geberit Smyle Square WC-Sitz, schmales Design → Geberit Betätigungsplatte Sigma20, schwarz matt lackiert, easy-to-clean-beschichtet, Designringe: schwarz

SIGMA01



- Zwölf Farbvarianten.
- Ausgewählte Farbvarianten mit matter Oberflächenbeschichtung (easy-to-clean).
- Wassersparende 2-Mengen-Spülung.
- Urinalauslösung im passenden Design erhältlich.
- Optional mit Einschub für Spülkastensticks (siehe Seite 84).
- Optional mit Geruchsabsaugung mit automatischer oder manueller Auslösung (siehe Seite 86).

- Kindgerechte Farbgestaltung für Kinderkrippen und Kindergärten.



edelmessing galvanisiert
115.770.DT.5

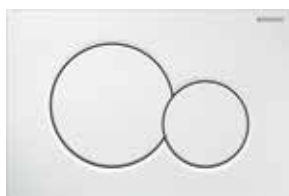

weiß-alpin
115.770.11.5



tiefschwarz RAL 9005
115.770.DW.5



mattverchromt
115.770.46.5
115.770.JQ.5, easy-to-clean



Platte: hochglanz-verchromt,
Tasten: mattverchromt
115.770.KA.5

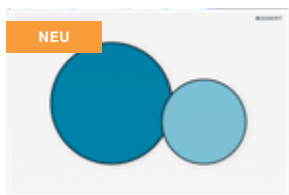

Platte: weiß, Taste Vollmenge: ozeanblau
Taste Teilmenge: hellblau
115.770.SX.5

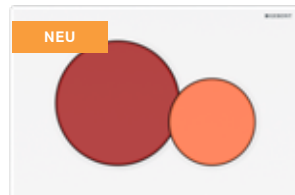

Platte: weiß, Taste Vollmenge: karminrot,
Taste Teilmenge: orange
115.770.FY.5

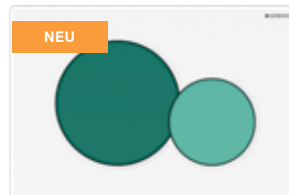

Platte: weiß, Taste Vollmenge: waldgrün,
Taste Teilmenge: hellgrün
115.770.79.5



Platte: rot,
Tasten Teil-/Vollmenge: weiß mit Augen
003.857.00.9

hochglanz-verchromt
115.770.21.5

■ GEBERIT

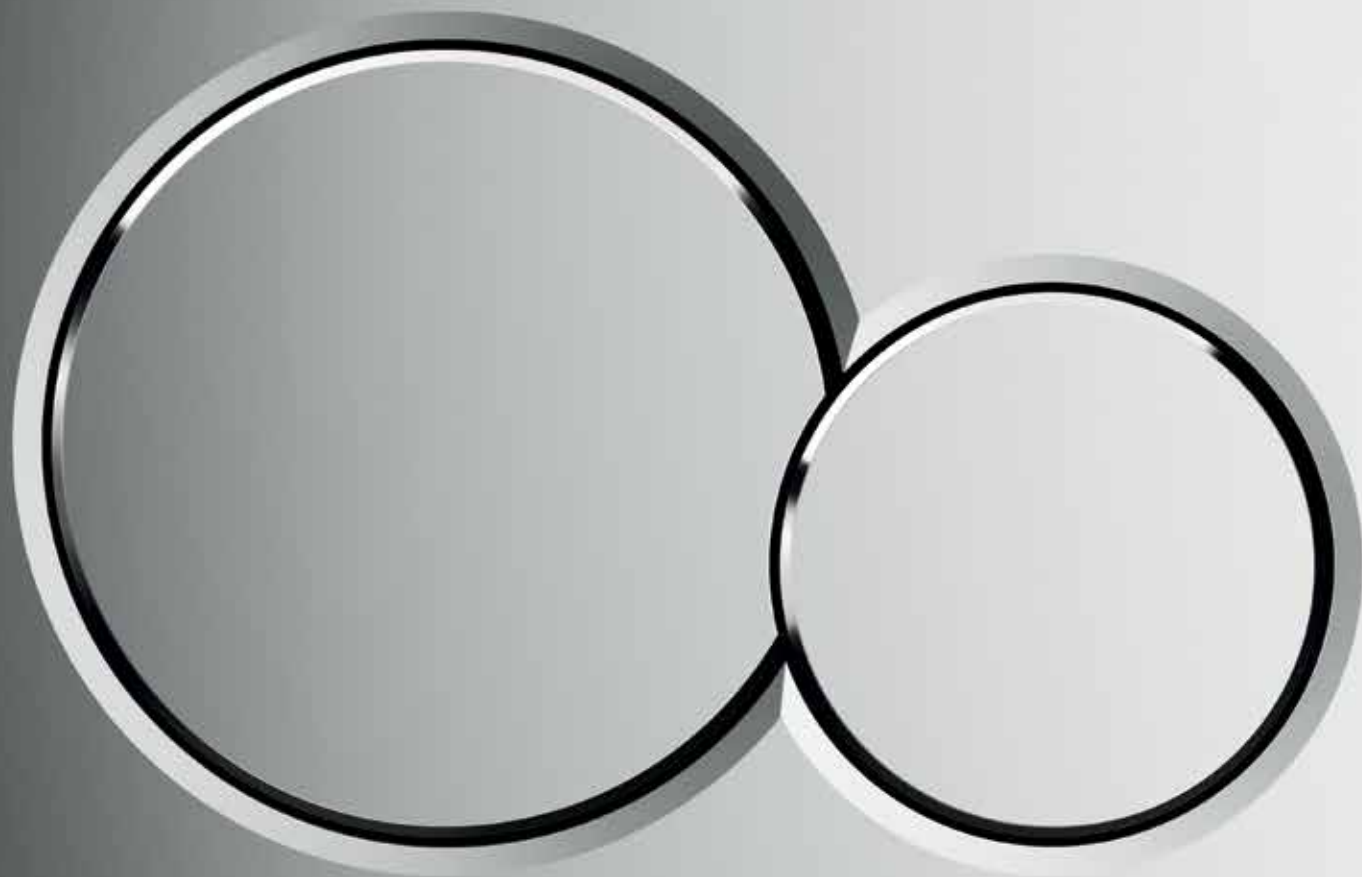

SIGMA10



- Zehn Farbvarianten.
- Ausgewählte Farbvarianten mit matter Oberflächenbeschichtung (easy-to-clean).
- Wassersparende Spül-Stopp-Auslösung.
- Manuelle oder elektronische Auslösung (siehe Seite 66).
- Urinalauslösung im passenden Design erhältlich.

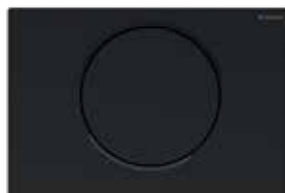

Platte und Taste: schwarz matt,
Designring: schwarz
115.758.16.5, easy-to-clean



Platte und Taste: weiß matt,
Designring: weiß
115.758.01.5, easy-to-clean



Platte und Taste: mattchrom-lackiert,
Designring: hochglanz-verchromt
115.758.JQ.5, easy-to-clean



Platte und Taste: schwarz matt lackiert,
Designring: poliert
115.758.14.5, easy-to-clean

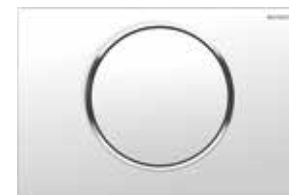

Platte und Taste: weiß,
Designring: hochglanz-verchromt
115.758.KJ.5



Platte und Taste: weiß,
Designring: vergoldet
115.758.KK.5

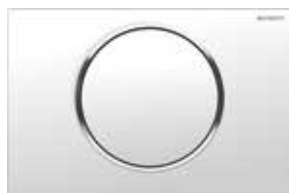

Platte und Taste: weiß matt lackiert,
Designring: poliert
115.758.JT.5, easy-to-clean



Platte und Taste: Edelstahl gebürstet,
Designring: poliert
115.758.SN.5, easy-to-clean



Platte und Taste: hochglanz-verchromt,
Designring: mattverchromt
115.758.KH.5

Platte und Taste: schwarz,
Designring: hochglanz-verchromt
115.758.KM.5

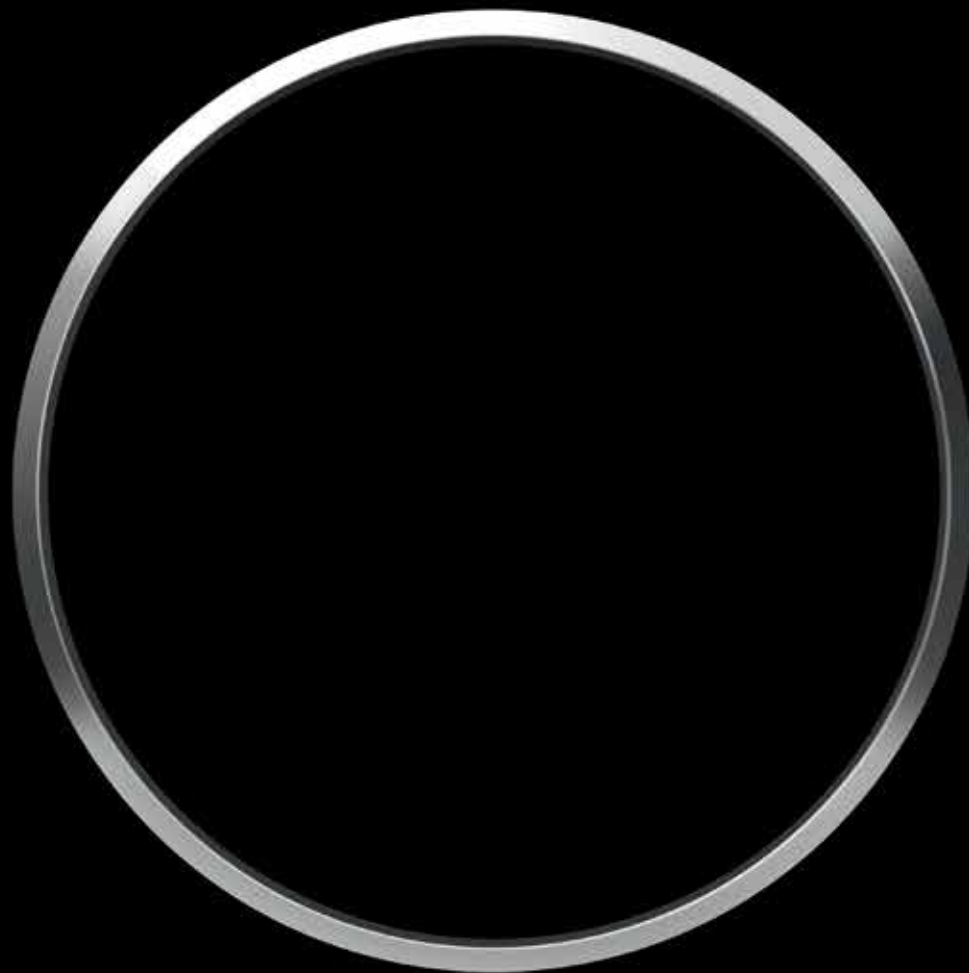

SIGMA20



- 12 Farbvarianten (siehe auch Seite 28).
- Ausgewählte Farbvarianten mit matter Oberflächenbeschichtung (easy-to-clean).
- Wassersparende 2-Mengen-Spülung.
- Urinalauslösung im passenden Design erhältlich.
- Auch in Edelstahl erhältlich.
- Optional mit Einschub für Spülkastensticks (siehe Seite 84).
- Optional mit Geruchsabsaugung mit automatischer oder manueller Auslösung (siehe Seite 86).



Platte und Tasten: schwarz matt lackiert,
Designringe: hochglanz-verchromt
115.882.14.1, easy-to-clean



Platte und Tasten: weiß matt lackiert,
Designringe: hochglanz-verchromt
115.882.JT.1, easy-to-clean



Platte und Tasten: schwarz,
Designringe: hochglanz-verchromt
115.882.KM.1

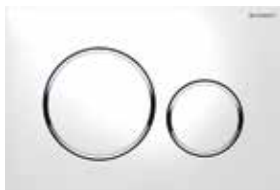

Platte und Tasten: weiß,
Designringe: hochglanz-verchromt
115.882.KJ.1



Platte und Tasten: mattchrom-lackiert,
Designringe: hochglanz-verchromt
115.882.JQ.1, easy-to-clean



Platte und Tasten: weiß,
Designringe: vergoldet
115.882.KK.1



Platte und Tasten: Edelstahl gebürstet,
Designringe: poliert
115.882.SN.1, easy-to-clean

Platte und Tasten: hochglanz-verchromt,
Designringe: mattverchromt
115.882.KH.1



OMEGA20



- 12 Farbvarianten.
- Ausgewählte Farbvarianten mit matter Oberflächenbeschichtung (easy-to-clean).
- Wassersparende 2-Mengen-Spülung.
- Runde Tasten mit Kontrastringen.
- Für die Betätigung von vorn oder von oben.
- Urinalauslösung im passenden Design erhältlich.
- Auch in hochglanz-verchromt mit mattverchromten Designstreifen erhältlich: **115.085.KH.1**



Platte und Tasten: schwarz
Designringe: schwarz matt
115.085.DW.1



Platte und Tasten: weiß
Designringe: weiß matt
115.085.11.1



Platte und Tasten: schwarz matt lackiert,
Designringe: schwarz
115.085.16.1, easy-to-clean



Platte und Tasten: weiß matt lackiert,
Designringe: weiß
115.085.01.1, easy-to-clean



Platte und Tasten: schwarz matt lackiert,
Designringe: hochglanz-verchromt
115.085.14.1, easy-to-clean



Platte und Tasten: weiß matt lackiert,
Designringe: hochglanz-verchromt
115.085.JT.1, easy-to-clean



Platte und Tasten: weiß,
Designringe: hochglanz-verchromt
115.085.KJ.1



Platte und Tasten: mattverchromt,
Designringe: hochglanz-verchromt
115.085.JQ.1, easy-to-clean



Platte und Tasten: weiß,
Designringe: vergoldet
115.085.KK.1



Platte: weiß, Tasten: mattverchromt,
Designringe: mattverchromt
115.085.KL.1

25%

Darstellung in Originalgröße = 25 % kleiner als eine Geberit Betätigungsplatte Sigma20.

Platte und Tasten: schwarz,
Designringe: hochglanz-verchromt
115.085.KM.1

■ GEBERIT



SIGMA21



- 22 Farbvarianten (siehe auch Seiten 12, 16, 20 und 24).
- Ausgewählte Farbvarianten mit matter Oberflächenbeschichtung (easy-to-clean).
- Wassersparende 2-Mengen-Spülung.
- Oberflächen aus Glas, Stein, Kunststoff oder Metall.
- Optional mit Einschub für Spülkastensticks (siehe Seite 84).
- Optional mit Geruchsabsaugung mit automatischer oder manueller Auslösung (siehe Seite 86).
- Design kann individuell bestimmt werden (siehe Seite 81).



Designringe: verchromt,
Deckplatte und Tasten: Glas weiß
115.884.SI.1



Designringe: verchromt,
Deckplatte und Tasten: Mustang Schiefer
115.884.JM.1



Designringe: verchromt,
Deckplatte und Tasten: Glas schwarz
115.884.SJ.1

FERNBETÄTIGUNG TYP 01

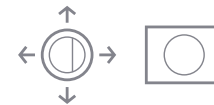

- Drei Farbvarianten.
- Als 1-Mengen- oder wassersparende 2-Mengen-Spülung erhältlich.
- Frei platzierbar im Umkreis von 1,70 Metern um den Spülkasten.
- Für Möbel, Massiv- und Trockenbau.
- Pneumatische Fernauslösung.
- Hinweis zu Abdeckplatten für Serviceöffnung auf Seite 82.
- Einsetzbar für Geberit Spülkasten Sigma, Omega, Delta und Aufputz-Spülkasten.



Kleine Rosette für Einbau in Möbel.



Große Rosette zur Überdeckung von Fliesenkanten für Unterputzeinbau in Massiv- und Trockenbau.



mattverchromt
116.042.JQ.1**



hochglanz-verchromt
116.050.21.1*
116.042.21.1**

* Kleine Rosette.

** Große Rosette.

83%

Darstellung in Originalgröße = 83 % kleiner als eine Geberit Betätigungsplatte Sigma01.

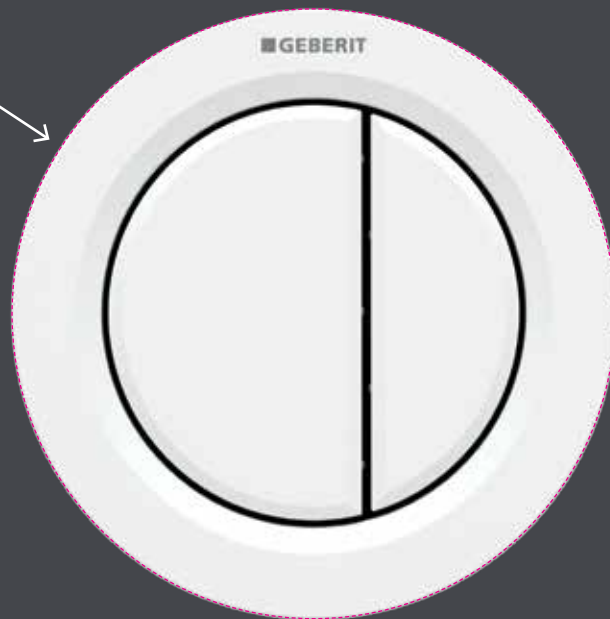

weiß-alpin
116.050.11.1*
116.042.11.1**

FERNBETÄTIGUNG TYP 10

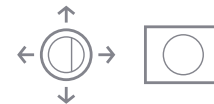

- Fünf Farbvarianten.
- Wassersparende 2-Mengen-Spülung.
- Mit edlem Dekoring.
- Frei platzierbar im Umkreis von 1,70 Metern um den Spülkasten.
- Für Möbel, Massiv- und Trockenbau.
- Pneumatische Fernauslösung.
- Hinweis zu Abdeckplatten für Serviceöffnung auf Seite 82.
- Einsetzbar für Geberit Spülkasten Sigma, Omega, Delta und Aufputz-Spülkasten.



Rosette und Tasten: weiß,
Designring: hochglanz-verchromt
116.057.KJ.1*
116.055.KJ.1**



Rosette und Tasten: weiß,
Designring: vergoldet
116.057.KK.1*
116.055.KK.1**



Rosette und Tasten: mattverchromt,
Designring: hochglanz-verchromt
116.057.JQ.1*
116.055.JQ.1**



Rosette und Tasten: hochglanz-verchromt,
Designring: mattverchromt
116.057.KH.1*
116.055.KH.1**



Kleine Rosette für Einbau
in Möbel.



Große Rosette zur Über-
deckung von Fliesenkanten
für Unterputzeinbau in
Massiv- und Trockenbau.

* Kleine Rosette.

** Große Rosette.

83%

Darstellung in Originalgröße = 83 % kleiner als eine Geberit Betätigungsplatte Sigma10.



Rosette und Tasten: schwarz,
Designring: hochglanz-verchromt
116.057.KM.1*
116.055.KM.1**

SPÜLEN OHNE BERÜHRUNG

Elektronisch hygienisch. Aktuelle Befragungen haben ergeben: Statt die Spülung von Hand zu betätigen, wollen immer mehr Badbenutzer die Sanitärtechnik berührungslos bedienen. Mit elektronischen WC-Spülauslösungen über Infrarotsensoren kommt Geberit dem zunehmenden Wunsch nach mehr Hygiene entgegen. Vorausgesetzt, Ihr WC verfügt über einen Elektroanschluss – doch der gehört heute ohnehin zum Standard.



BERÜHRUNGSLOS





→ Geberit VariForm Unterschrank für Aufsatzwaschtisch, mit drei Schubladen und Ablagefläche → Geberit VariForm Aufsatzwaschtisch, rechteckig, mit Hahnlochbank
→ Geberit AquaClean Mera → Wandbedienpanel für Geberit AquaClean → Geberit Betätigungsplatte Sigma80, Glas schwarz

SIGMA80



- Zwei Farbvarianten.
- Wassersparende 2-Mengen-Spülung.
- Berührungslose Spülauslösung.
- Oberfläche aus edlem Glas.
- Langlebige LED-Beleuchtung in fünf Farben.
- Sensorgesteuerte Einschaltfunktion.
- Mehrfach ausgezeichnetes Design.

→

FARBENSPIEL NACH TAGESLAUNE

Nähern Sie sich dem WC, zeigen Ihnen zwei Lichtbalken in fünf wählbaren Farben die Position der Spülauslösungen.



Glas verspiegelt
116.090.SM.1



Glas schwarz
116.090.SG.1

SIGMA10 BERÜHRUNGSLOS



- Acht Farbvarianten.
- Wassersparende 2-Mengen-Spülung.
- Berührungslose Spülauslösung.
- Netzanschluss oder Batteriebetrieb.
- Sensorgesteuerte Einschaltfunktion.
- Optional mit zusätzlicher mechanischer Auslösung.
- Urinalauslösung im passenden Design erhältlich.
- Optional als Edelstahlausführung wahlweise verschraubbar.

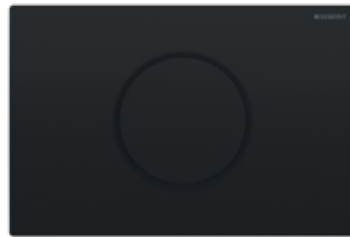

Platte: schwarz,
Designringe: schwarz matt
115.907.DW.6

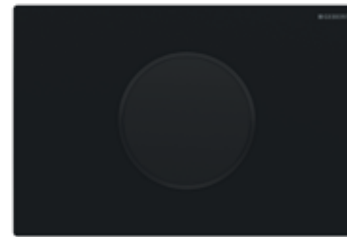

Platte: schwarz matt,
Designringe: schwarz
115.907.16.6, easy-to-clean



Platte: hochglanz-verchromt,
Designringe: mattverchromt
115.907.KH.6

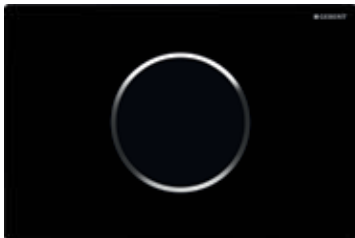

Platte: schwarz,
Designringe: hochglanz-verchromt
115.907.KM.6



Platte: chrom matt,
Designringe: hochglanz-verchromt
115.907.JQ.6, easy-to-clean



Platte: weiß,
Designringe: vergoldet
115.907.KK.6



Platte: Edelstahl gebürstet,
Designringe: poliert
115.907.SN.6



Platte: weiß,
Designringe: hochglanz-verchromt
115.907.KJ.6

FERNBETÄTIGUNG TYP 10 BERÜHRUNGSLOS

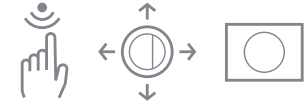

- Zwei Farbvarianten.
- Wassersparende 2-Mengen-Spülung.
- Mit edlem Dekoring.
- Frei platzierbar im Umkreis von 1,70 Metern um den Spülkasten.
- Für Möbel, Massiv- und Trockenbau.
- Elektronisch berührungslose Fernauslösung.
- Intervallspülung integriert.
- Einsetzbar für Geberit Spülkasten Sigma und Omega.

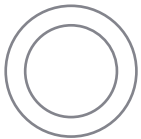

Kleine Rosette für Einbau in Möbel.

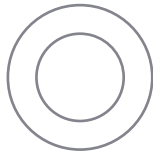

Große Rosette zur Überdeckung von Fliesenkanten für Unterputzeinbau in Massiv- und Trockenbau.



schwarz matt
115.936.14.6*, **Netzbetrieb¹**
115.937.14.6*, **Batteriebetrieb¹**
115.956.14.6*, **Netzbetrieb²**



Edelstahl gebürstet
115.936.SN.6**, **Netzbetrieb¹**
115.937.SN.6**, **Batteriebetrieb¹**
115.956.SN.6**, **Netzbetrieb²**

* Kleine Rosette.
** Große Rosette.

¹ Für Geberit Sigma Spülkasten
² Für Geberit Omega Spülkasten

83%

Darstellung in Originalgröße = 83 % kleiner als eine Geberit Betätigungsplatte Sigma10.



Edelstahl gebürstet
115.936.SN.6**, Netzbetrieb¹
115.937.SN.6**, Batteriebetrieb¹
115.956.SN.6**, Netzbetrieb²

INDIVIDUELL GESTALTET

Ihr Bad, Ihr Design. Kein Bad ist wie das andere, kein Design wie das Ihre: Zeigen Sie Profil im Bad – mit Ihrer ganz eigenen Auswahl an Werkstoffen oder Motiven. Die Oberflächengestaltung der Geberit Betätigungsplatte Sigma50 können Sie selbst bestimmen. Verwenden Sie perfekt auf Ihr Bad abgestimmte Oberflächen oder lassen Sie Ihr Lieblingsmotiv applizieren. Ihrer Kreativität sind kaum Grenzen gesetzt.



INDIVIDUELL





→ Geberit Acanto Waschtisch → Geberit Acanto Waschtischunterschrank, Glas sand-grau → Geberit Acanto Spiegelschrank
→ Geberit Acanto Wandablage → Geberit Acanto Seitenschrank → Geberit Acanto Hängeschrank → Geberit Acanto Hochschrank
mit Apothekeauszug → Geberit Acanto Tiefspül-WC, spülrandlos → Geberit Betätigungsplatte Sigma50, individuell

SIGMA50 INDIVIDUELL



↑ GEBERIT BETÄTIGUNGSPLATTE SIGMA50

Machen Sie Ihr Bad zum Unikat. Ihre Wunschoberfläche oder Ihr Lieblingsmotiv als Betätigungsplatte mit allen Vorteilen, die die Geberit Betätigungsplatte Sigma50 bietet.

Sie möchten Ihre persönliche Betätigungsplatte gestalten oder Ihnen gefällt eines unserer Motive? Sprechen Sie Ihren Installateur an.



heliumcowboy

Individualität pur: Geberit Betätigungsplatte Sigma50, gestaltet vom Künstler Jörg Heikhaus aka Alex Diamond und von weiteren Künstlern.

www.heliumcowboy.com
www.alexdiamond.net



■ GEBERIT

GEBERIT DESIGNFAMILIE











Aus einem Guss. Betätigung der WC- und Urinalsteuerung in durchgängiger Formensprache: So entsteht ein Bad aus einem gestalterischen Guss. Die zur Betätigungsplatte für WCs passenden Spülauslösungen für Urinale können wahlweise von Hand (pneumatisch) oder berührungslos (elektronisch, per Infraroterfassung) betätigt werden.

→ Geberit Xeno² Handwaschbecken → Geberit Xeno² Handwaschbecken-Unterschrank, greige lackiert matt → Geberit Xeno² Tiefspül-WC, spülrandlos → Geberit Betätigungsplatte Sigma30, Platte und Tasten: weiß, Designstreifen: hochglanz-verchromt → Geberit Urinal Pareo → Geberit Urinalsteuerung Typ 30, Platte und Tasten: weiß, Designstreifen: hochglanz-verchromt



















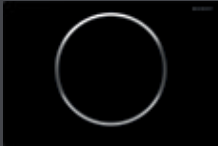





IHR STIL, IHRE WAHL

	 30	50	60
GEBERIT BETÄTIGUNGS- PLATTE SIGMA**		  Kunden- individuelles Design möglich	
GEBERIT BETÄTIGUNGS- PLATTE OMEGA***			
GEBERIT FERNBETÄTIGUNG, TYP			
GEBERIT URINALSTEUERUNG, TYP			 *

* Unsere Designempfehlung, die optisch zur Produktfamilie passt.

** Betätigungsplatten nur passend für Geberit Spülkasten Sigma.

*** Betätigungsplatten nur passend für Geberit Spülkasten Omega.

70	 01	10	20	21	 10	80
				  Kunden- individuelles Design möglich		
						
						
 *			 *	 *	 *	 *

GEBERIT SPÜLKÄSTEN SIGMA UND OMEGA FÜR JEDEN EINSATZ

Damit alles passt: Betätigungsplatten der Reihe Geberit Sigma decken in Kombination mit dem dazugehörigen Unterputz-Spülkasten eine große Bandbreite von Anwendungen und Komfortfunktionen ab. Das Geberit Spülsystem Omega bietet hohe Flexibilität und besonders kleine Betätigungsplatten. Beiden Spülsystemen gemeinsam sind die werkzeuglose Endmontage und 25 Jahre Ersatzteilsicherheit.

Sie haben also nicht nur bei den Betätigungsplatten eine breite Auswahl, sondern auch bei den zuverlässigen Geberit Installationselementen für den Einbau hinter der Wand. Und damit Sie sicher sein können, dass alles passt, tragen die Geberit Betätigungsplatten denselben Namen wie der Spülkasten.



- Bauhöhe 112 cm.
- Betätigung von vorn.
- Barrierefrei oder höhenverstellbar erhältlich.
- Optional mit Geruchsabsaugung (Umluft/Abluft).
- Optional mit Einschub für Spülkastensticks.
- Geeignet für Geberit Fernbetätigung.
- Mit integrierter Hygienespülung für den bestimmungsgemäßen Gebrauch der Trinkwasseranlage.

Geberit Unterputz-Spülkasten Sigma

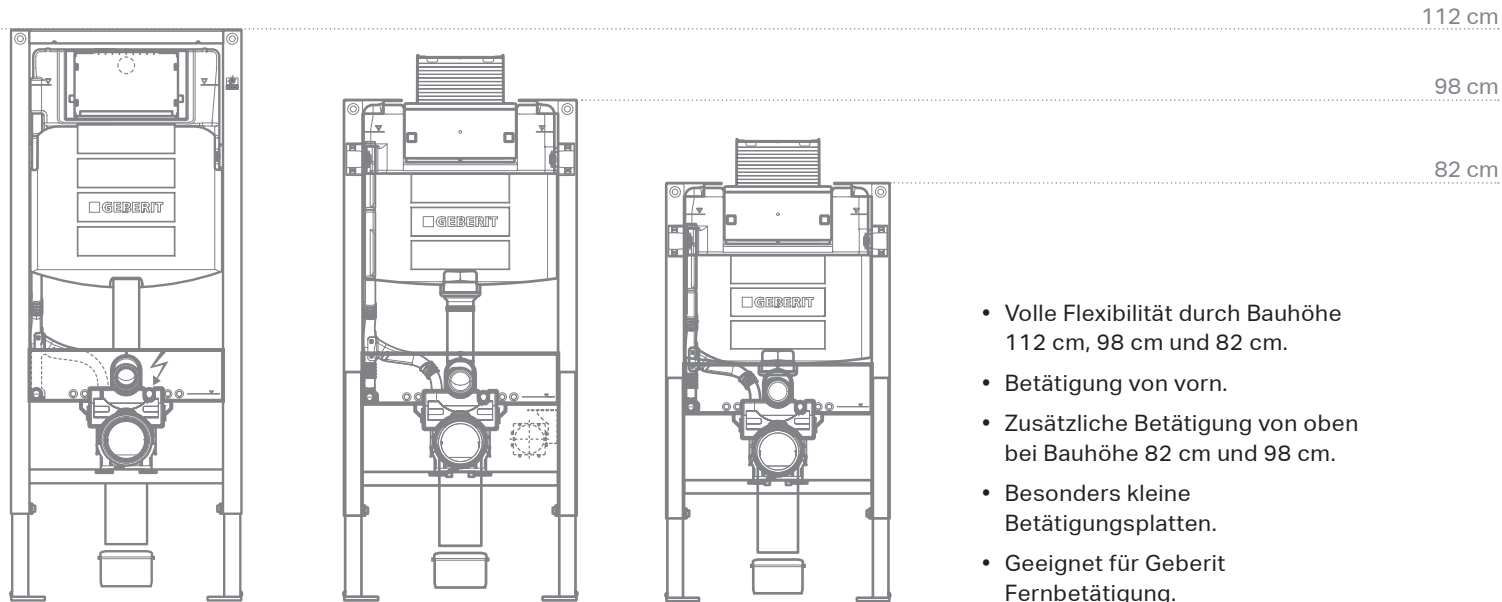

Geberit Unterputz-Spülkasten Omega



DESIGN UND FUNKTION

Intelligente Funktionen von Geberit. Wenn Sie Ihre WC-Spülung ohne Handberührung starten, wenn elegante Farbspiele Ihr Leben im Bad um stimmungsvolle Momente ergänzen, wenn lästige Gerüche wirkungsvoll abgesaugt werden, noch bevor sie jemand bemerken kann, dann hat Ihr Installateur modernsten Sanitärkomfort von Geberit in Ihre neue Badwelt eingebaut. Und weil Langlebigkeit und Zuverlässigkeit genauso zu Geberit gehören wie gutes Design, werden Sie für viele Jahre Freude an Ihrer Wahl haben.

→ Geberit Betätigungsplatte Sigma50, Grundplatte und Tasten: verchromt, Deckplatte: weiß → Geberit One Wand-WC, Designabdeckung: hochglanz-verchromt
→ Geberit Wandablauf

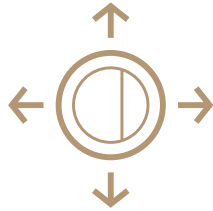

GEBERIT FERNBETÄTIGUNGEN MIT ABSTAND KOMFORTABLER



Die Fernbetätigung für müheloses Spülen kann auch versetzt installiert werden, beispielsweise neben dem WC.

Die optimale Lösung. Unabhängig von der Bausituation kann der Einsatz einer Fernbetätigung sinnvoll sein. Zum Beispiel, wenn die Spülauslösung an einer anderen Position gewünscht ist, wenn die WC-Steuerung klein, aber fein aussehen soll oder wenn es bei einem Geberit Unterputz-Spülkasten Omega mit niedriger Bauhöhe zu unsanften Berührungen zwischen WC-Deckel und der Betätigung von vorn kommen kann. Für diese Fälle bietet Geberit verschiedene Fernbetätigungen mit pneumatischer Kraftübertragung an, die mit einem Abstand von bis zu 1,70 Metern rund um den Unterputz-Spülkasten frei platziert werden können. Neu im Programm ist die berührungslose Fernauslösung Typ 10 mit Infrarot-taster und elektronischer Spülauslösung.



→
GANZ SCHÖN DEZENT

Die Geberit Abdeckplatten, die in diversen Farben und Werkstoffen erhältlich sind, eröffnen neue Gestaltungsoptionen. Für eine besonders dezente Optik ist eine bedienbare Variante erhältlich.



TAUSENDMAL BERÜHRT

Die Pneumatik der Geberit Fernbetätigungen Typ 01 und Typ 10 wurde auf jahrelange Beanspruchung getestet. Die Technik basiert auf Luftdruck (ohne Strom).



→ Geberit Abdeckplatten, mattverchromt → Geberit iCon Wand-WC Tiefspüler, geschlossene Form, Rimfree® → Geberit Fernbetätigung Typ 10, Rosette und Tasten: mattverchromt, Designring: hochglanzverchromt

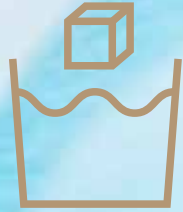

EINSCHUB FÜR SPÜLKASTENSTICKS

HYGIENISCHE FRISCHE FÜR WOCHEN

Betätigungsplatte aufklappen, Stick rein, zuklappen.

So einfach sichern Sie sich mit dem Einschub für Spülkastensticks hygienische Frische. Der optional erhältliche Einschub passt zu den meisten Betätigungsplatten der Reihe Geberit Sigma und kann vom Installateur auch nachträglich eingebaut werden. Er führt den Spülkastenstick an eine feste Position, die unterhalb der Wasseroberfläche im Spülkasten liegt. Dort löst sich der Stick langsam auf und sorgt bei jeder Spülung für Hygiene und Sauberkeit in der ganzen WC-Keramik sowie für eine frische Duftnote.

Alternativ bietet Geberit die Geruchsabsaugung DuoFresh auch mit einem Einwurfschacht für handelsübliche WC-Reinigungswürfel an.



1 Einfacher gehts nicht: Betätigungsplatte seitlich aufklappen. **2** Spülkastenstick in den dahinterliegenden Einschub legen. **3** Platte schließen und mit jeder Spülung Frische genießen.



GERUCHSABSAUGUNG

FRISCHE LUFT FÜR ALLE

Schlechte WC-Gerüche im Badezimmer sind vermeidbar. Was über Kochstellen längst Standard ist, setzt sich endlich auch im WC durch: eine wirksame Geruchsabsaugung. Das Geberit DuoFresh Modul saugt die Luft direkt aus der WC-Keramik und filtert sie mit einem Keramikwabefilter. Darin bleiben sämtliche Duftmoleküle hängen. Das ist effektiv: geöffnete Fenster, brennende Streichhölzer oder Duftsprays – das war gestern. Dank einem Nahbereichssensor schaltet sich die Geruchsabsaugung automatisch ein, sobald sich jemand dem WC nähert. Aus diesem Grund eignet sie sich auch für Gäste-WCs. Zusätzliche Komfortfunktionen sind ein dezentes Orientierungslicht, das in der Nacht den Weg weist und einen danach leichter weiterschlafen lässt, sowie ein Einschub für Spülkastensticks. Das Geberit DuoFresh Modul passt hinter die Betätigungsplatten Sigma01 bis Sigma50. Und sie kann in zahlreichen Fällen sogar nachträglich eingebaut werden.

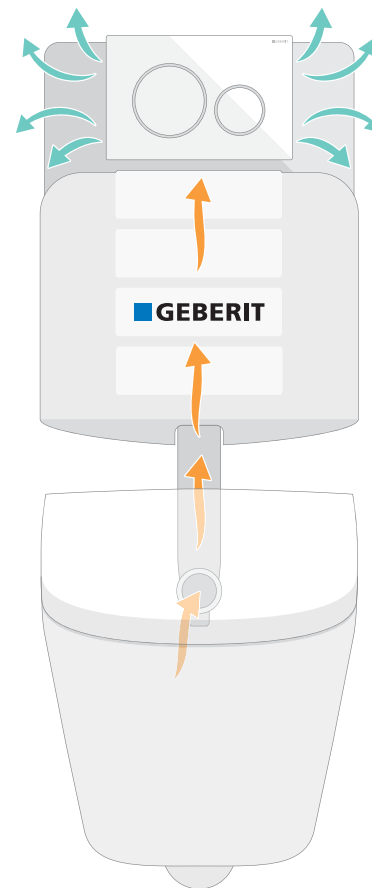

Unangenehme Gerüche werden dort entfernt, wo sie entstehen.

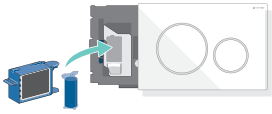

←
ZUGÄNGLICH

Keramikwabefilter und Einschub für Spülkastensticks sind hinter der Betätigungsplatte bequem zugänglich.

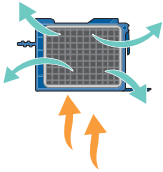

←
EFFIZIENT UND LEISE

Im Keramikwabefilter wird die Luft gründlich gereinigt. Ein leiser Lüfter befördert die gereinigte Luft in den Raum zurück.

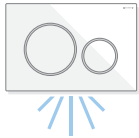

←
LED-ORIENTIERUNGSLICHT

Zusätzlichen Komfort bietet ein LED-Orientierungslicht. Es befindet sich bei der Betätigungsplatte und strahlt ein dezentes, indirektes Licht in den Raum – einfach perfekt durchdacht.



→ Geberit VariForm Unterschrank für Aufsatzwaschtisch, mit einer Schublade und Ablagefläche → Geberit VariForm Aufsatzwaschtisch, rund → Geberit Smyle Square Wand-WC Tiefspüler, geschlossene Form, Rimfree® → Geberit Smyle Square WC-Sitz, schmales Design → Geberit Betätigungsplatte Sigma21, Grundplatte und Designringe: schwarzchrom, Deckplatte und Tasten: Nussbaum amerikanisch



BERÜHRUNGSLOSE FUNKTION
ÄSTHETISCH
HYGIENISCH



Sie wünschen sich Hygiene und Frische ohne Kompromisse? Wir bieten Ihnen die Spülauslösungen, die Ihre Wünsche berührungslos erfüllen. Ohne Tastendruck. Ohne Berührung. Und deshalb immer sauber.

Berührungslose
Betätigungsplatten für
WC und Urinal gibt es in
passend abgestimmten
Designs.



↑
GEBERIT URINAL-
STEUERUNG TYP 10

Platte: mattverchromt,
Designring: hochglanz-
verchromt.

←
GEBERIT BETÄTIGUNGS-
PLATTE SIGMA10

Platte: mattverchromt,
Designring: hochglanz-
verchromt.



→ Geberit Betätigungsplatte Sigma80, Glas schwarz

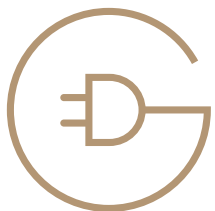

MODERNE WCS IM STROM DER ZEIT

Ein Stromanschluss am WC ist heute Standard. Denn Ihr Bad soll mit Ihnen und den kommenden Entwicklungstrends zum Leben und Wohnen mitreifen. In den Geberit WC-Installationselementen ist mit der Power & Connect Box alles fix und fertig dafür vorbereitet. Die Box schafft perfekte Voraussetzungen für den Anschluss verschiedener Komfort- und Zusatzfunktionen. Falls Sie zum Beispiel eine Geruchsabsaugung einbauen oder ein Geberit AquaClean Dusch-WC nachrüsten möchten. Oder wenn Sie sich für die farbigen Leuchtstreifen der berührungslosen Geberit Betätigungsplatte Sigma80 begeistern.

1 Das Geberit DuoFresh Modul verfügt über ein dezentes Orientierungslicht und passt zu nahezu jeder Geberit Betätigungsplatte Sigma. **2** Berührungslose Geberit Betätigungsplatte Sigma80, Glas verspiegelt. **3** Die Power & Connect Box im Installationselement macht es einfach, den Stromanschluss am WC vorzubereiten und Komfortfunktionen anzuschließen.





GERUCHS-
ABSAUGUNG



BERÜHRUNGSLOSE
SPÜLAUSLÖSUNG



BARRIEREFREIHEIT



ORIENTIERUNGSLICHT



DUSCH-WC



HYGIENESPÜLUNG



Das Dusch-WC Geberit AquaClean Mera Comfort lässt hinsichtlich Design und Funktionalitäten keine Wünsche offen.

DAS GEBERIT WC-SYSTEM

ÜBERRAGENDE SPÜLLEISTUNG



GEBERIT ACANTO WC

Die Geberit WC-Keramik bietet im Zusammenspiel mit dem Geberit Spülkasten eine überragende Spüleistung, welche die Normanforderungen um bis zu 10-mal übertrifft.



Bessere Spüleistung mit Geberit TurboFlush. Geberit entwickelt WC-Systeme, die den gesamten Wasserweg vom Spülkasten über das WC bis hinein in die Abflussleitung optimieren. Die Innengeometrie der Geberit WC-Keramiken ist so ausgelegt, dass die Energie des Spülkastens in die bestmögliche WC-Ausspülung umgesetzt wird. Sie leitet das Spülwasser in einem kraftvollen Strudel durch die spülrandlose Keramik. Das ausströmende Wasser wird präzise gesteuert und ermöglicht eine vollständige Flächenspülung. Die Ausspülperformance ist um bis zu 10-mal höher als die Vorgaben internationaler Normen und ist besonders geräuscharm. Überzeugen Sie sich selbst unter www.geberit.de/wc-system

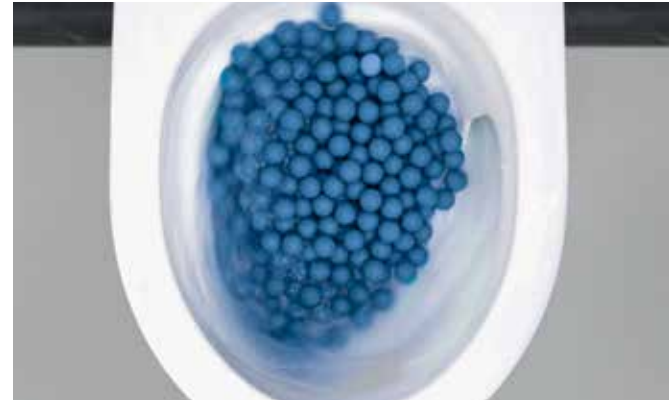

10-mal bessere Spülperformance als vom Normtest (DIN EN 997-2018) vorgeschrieben



Geforderte Spüleistung nach der Norm DIN EN 997:2018



Geberit WC mit TurboFlush: bis zu 10-mal besser als die Norm



REINIGUNGSFREUNDLICHE OBERFLÄCHEN
Die spül- und spritzschutzrandlosen Geberit WC-Keramiken, der einfach abnehmbare Sitz und die nahezu porenfreie KeraTect® Spezialglasur sorgen dafür, dass Ihr WC im Handumdrehen blitzsauber ist.



QUALITÄT VERBINDET

GEBERIT – DA BIN ICH MIR SICHER

Verlassen Sie sich auf die langfristigen Garantien und die Ersatzteil-sicherheit von Geberit. **Ihr Installateur weiß, wie es geht!**

Geberit Systemvorteile

50

**JAHRE
ERSATZTEIL-
SICHERHEIT**

Auf alle austauschbaren mechanischen Teile des Unterputz-Spülkastens und der Betätigungsplatte.

6

**MONATE
RÜCKGABE-
RECHT**

Bei Unzufriedenheit mit der Spülleistung in der Kombination von Geberit Unterputz-Spülkasten und Geberit WC-Keramik nach Registrierung durch den Endkunden. Gültig für die nebenstehenden Modelle.

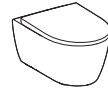

GEBERIT ACANTO WC

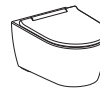

GEBERIT ONE WC



GEBERIT ICON WC



**LEBENS-
LANGE
GARANTIE**

Auf die Geberit Keramiken nach Registrierung durch den Endkunden.

**ENDKUNDEN-
REGISTRIERUNG**

www.geberit.de/garantie

Die Garantiebestimmungen finden Sie unter www.geberit.de/garantie



MEHR VOM BAD, MEHR VOM LEBEN



INSPIRIEREN



INSPIRATIONS-TOOL

Was ist Ihnen wirklich wichtig im Bad? Das Geberit Inspirations-Tool hilft Ihnen dabei, es herauszufinden.

bad-ideen.geberit.de

KONKRETISIEREN



3D-BADPLANER

Bauen Sie den Grundriss Ihres Bads nach. Und probieren Sie in 3D aus, wie gut Ihr Traumbad hineinpasst.

badplaner.geberit.de



FINDEN



INSTALLATEURSSUCHE

Traumbad gefunden? Hier finden Sie Sanitärfachbetriebe in Ihrer Nähe, die es mit Ihnen planen und für Sie installieren.

www.geberit.de/installateure

BROSCHÜREN



→
GEBERIT BAD-MAGAZIN
Badideen, Badgeschichten und Badprodukte
auf über 400 Seiten.

www.geberit.de/unterlagen

GEBERIT AQUACLEAN-BROSCHÜRE
Alles, was Sie über den Komfort moderner
Dusch-WCs wissen müssen.

www.geberit.de/unterlagen



↑
GEBERIT REINIGUNGS- UND
PFLEGETIPPS

www.geberit.de/unterlagen



→
GEBERIT MÖBELOBERFLÄCHEN
Übersicht über alle Möbelloberflächen
mit Pflegetipps.

www.geberit.de/unterlagen

LINKS

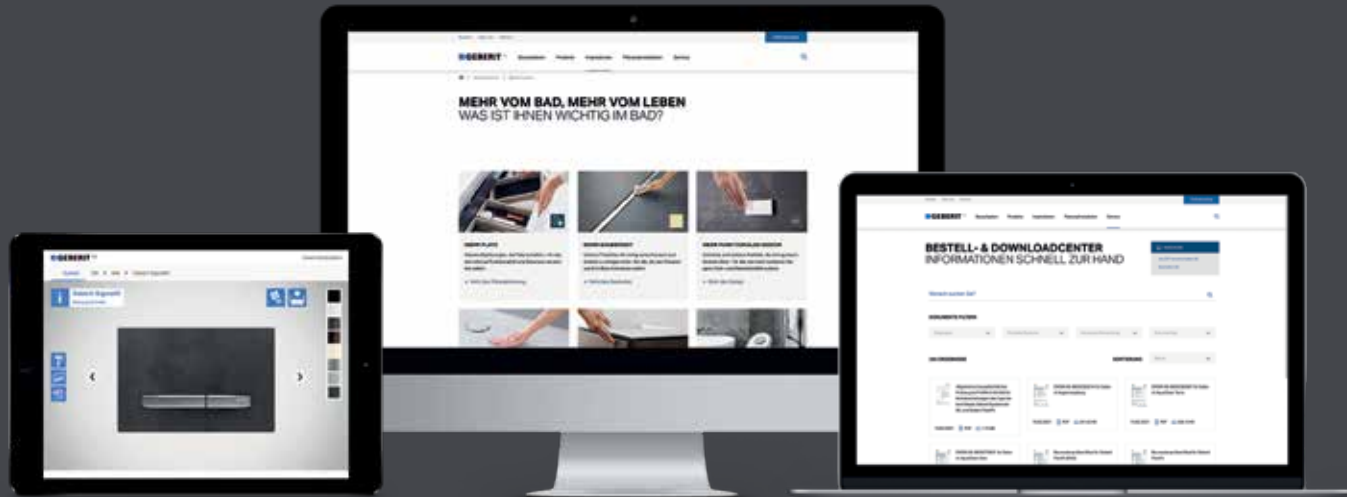

Finden Sie schneller die Betätigungsplatte, die zu Ihrem Bad passt und die Ihre Komfortwünsche erfüllt. Der Geberit Online-Showroom für Betätigungsplatten hilft Ihnen dabei.

www.geberit.de/showroom



Erfahren Sie mehr über die Möglichkeiten, die Geberit Ihnen für höchst individuelle Badeinrichtungen bietet. Finden Sie heraus, was Ihnen wirklich wichtig ist.

www.geberit.de/bad-ideen



Finden Sie eine Vielzahl von Unterlagen, die Sie inspirieren und Ihnen praktische Entscheidungshilfen für die Ausstattung Ihres Traumbads geben.

www.geberit.de/unterlagen

Geberit Vertriebs GmbH

Theuerbachstraße 1
88630 Pfullendorf

T 07552 934 4455

F 07552 934 994455

badberatung.de@geberit.com

www.geberit.de



Urheberrechtlich geschützt. Nachdruck oder Veröffentlichung, auch durch elektronische Medien, auch auszugsweise nur mit Genehmigung Geberit Vertriebs GmbH, Pfullendorf **958.950.00.1/10.23/40.0**

