

Edition 400

31582370100 Waschtischunterbau

**PRODUKT**



**ZEICHNUNG**

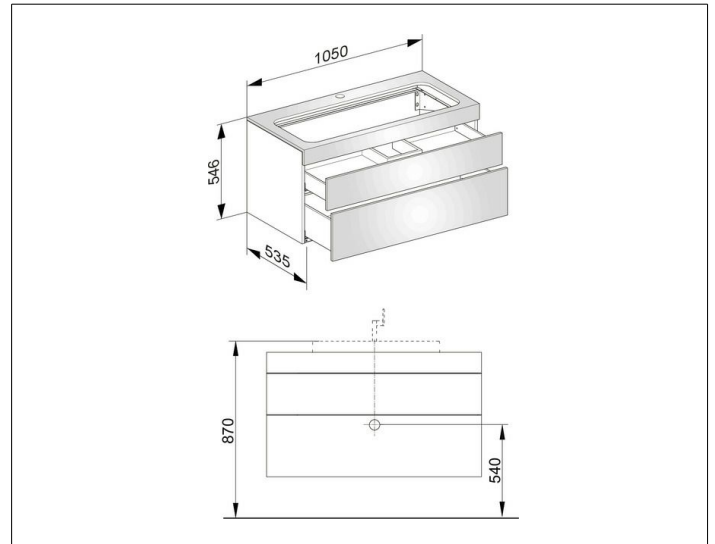

**OBERFLÄCHE**

trüffel/trüffel

**ABMESSUNG**

1050 x 546 x 535 mm