

**Stageline**

**32854970100 Waschtischunterbau**

**PRODUKT**



**ZEICHNUNG**

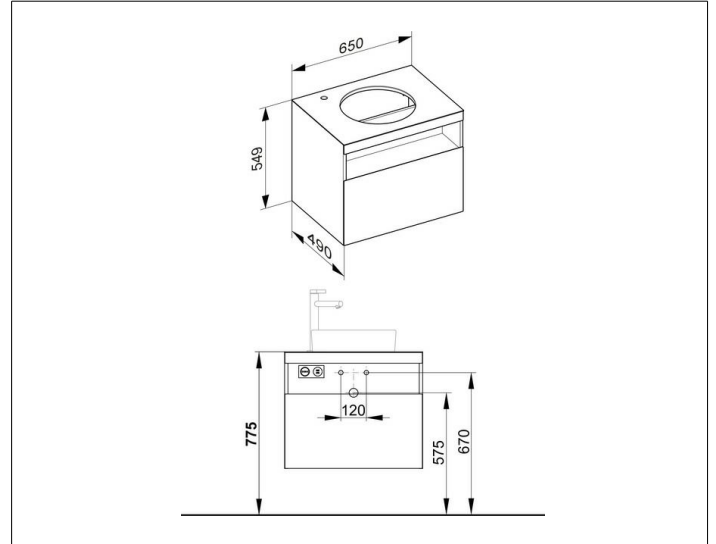

**PRODUKTBESCHREIBUNG**

passend zum Keramik-Waschtisch Artikel-Nr. 32880,  
1 Frontauszug mit Einzugsdämpfung, Hahnloch 35 mm, links  
mit Beleuchtung, Steckdose und USB/USB-C-Ladestelle,  
inkl. Geruchverschluss aus Kunststoff 1 1/4 x 32

**AUSSTATTUNG**

- 1 Einlegematte

**OBERFLÄCHE**

vulkanit/vulkanit

**ABMESSUNG**

650 x 550 x 490 mm